















Brugs- og monteringsanvisning Køle-/fryseskab



Læs venligst brugs- og monteringsanvisningen inden opstilling, installation og ibrugtagning for at undgå skader på personer og produkt.

Indhold

Råd om sikkerhed og advarsler	5
Miljøbeskyttelse	14
Sådan spares der energi	15
Beskrivelse af køle-/fryseskabet	17
Tilbehør	19
Medfølgende tilbehør	19
Ekstra tilbehør	19
Første ibrugtagning	21
Inden ibrugtagning	21
Køle-/fryseskabet tilsluttes	21
Køle-/fryseskabet tændes og slukkes	22
Touchdisplay	22
Køle-/fryseskabet tændes	22
Startbillede	23
Køle-/fryseskabet slukkes	23
Ved længere fravær	24
Den rigtige temperatur	25
... i kølezonen	25
... i frysezonen	25
Temperaturvisning	26
Temperatur indstilles	26
Mulige temperaturindstillinger	26
Superfrost	27
Funktionen Superfrost ❄	27
Superfrost til- eller frakobles	27
Valgt funktion vises	27
Temperatur- og døralarm	28
Temperaturalarm	28
Døralarm	29
Yderligere indstillinger	30
Oversigt over indstillinger	30

Forklaringer til de enkelte indstillinger	32
Party-modus  til-/frakobles	32
Anvendelse af minutur  (QuickCool-timer)	33
Lås  /  aktiveres/deaktiveres	34
Køle-/fryseskabet slukkes 	34
Sabbat-mode  til-/frakobles	35
Ændring af tidsrum indtil døralarmen  lyder.	36
Tastelyd  /  tilkobles/frakobles	36
Lydstyrke for alarm- og signallyde  indstilles/frakobles	36
Display-lysstyrke  indstilles	37
Temperatureenhed °C/°F indstilles	37
Udstillingsprogram  frakobles	37
Standardindstillinger  gendannes	37
Informationer  kaldes frem	37
Påmindelse: Udskift lugtfilter 	38
Opbevaring af madvarer i kølezone	39
Forskellige køleområder	39
Ikke egnet til opbevaring i kølezone	40
Råd om indkøb af madvarer	41
Korrekt opbevaring af madvarer	41
Kølezone indrettes	42
Hylde/flaskehylde i døren flyttes	42
Hylde flyttes	42
Flaskeholder flyttes eller tages ud	42
Flaskehylde flyttes	43
Lugtfilter flyttes	43
Frysning og opbevaring	44
Maks. frysekapacitet	44
Hvad sker der, når friske madvarer indfryses?	44
Madvarer, der købes som dybfrostvarer	44
Madvarer, man selv indfryser	45
Før ilægning	46
Brug af tilbehør	48
Frysezone indrettes	48
Afrimning	49
Rengøring og vedligeholdelse	52
Rengøringsmidler	52
Køle-/fryseskabet forberedes til rengøring	53
Indvendigt, tilbehør	54

Indhold

Døre og sidevægge rengøres	55
Ventilationsåbninger rengøres	55
Bagside - kompressor og metalgitter rengøres	55
Tætningslisten i døren rengøres	56
Køle-/fryseskabet tages i brug efter rengøringen	56
Lugtfiler udskiftes	57
Småfejl udbedres	58
Støjårsager	66
Service / Garanti	67
Kontakt i tilfælde af fejl	67
– Licensaftaler vises	67
EPREL- database	67
Miele Service	67
Installation	70
Opstillingsanvisning	70
Side-by-side-opstilling	70
Opstillingssted	70
Ventilation	71
Medfølgende vægafstandsholdere monteres	72
Køle-/fryseskabet opstilles	72
Døren understøttes	73
Køle-/fryseskabet indbygges i en køkkenrække	73
Produktmål	75
Hængslingssiden ændres	76
Køle-/fryseskabets døre justeres	82
Eltilslutning	83

Dette køle-/fryseskab opfylder de foreskrevne sikkerhedsbestemmelser. U hensigtsmæssig brug kan dog medføre skader på personer og ting.

Læs venligst den medfølgende brugs- og monteringsanvisning grundigt, inden køle-/fryseskabet tages i brug. Den indeholder vigtige anvisninger om indbygning, sikkerhed, brug og vedligeholdelse. Herved beskyttes personer, og skader på køle-/fryseskabet undgås.

I overensstemmelse med norm IEC 60335-1 gør Miele udtrykkeligt opmærksom på, at alle tilgængelige informationer om installation af køle-/fryseskabet samt råd om sikkerhed og advarsler ubetinget skal læses og følges.

Miele kan ikke gøres ansvarlig for skader, der er opstået, fordi disse anvisninger ikke er blevet fulgt.

Gem venligst brugs- og monteringsanvisningen, og giv den videre til en eventuel senere ejer.

Retningslinjer vedrørende brugen

- ▶ Køle-/fryseskabet er beregnet til anvendelse i en almindelig husholdning og på husholdningslignende opstillingssteder som fx
 - butikker, kontorer og lignende arbejdspladser
 - landbrugsbedrifter
 - til kundebrug på hoteller, moteller, pensionater o.l.
- Køle-/fryseskabet er ikke beregnet til udendørs brug.

- ▶ Brug kun køle-/fryseskabet til køling og opbevaring af madvarer samt til opbevaring af dybfrostvarer, frysning af friske madvarer og fremstilling af is.

Al anden anvendelse er på egen risiko.

Råd om sikkerhed og advarsler

▶ Køle-/fryseskabet er ikke egnet til opbevaring og køling af medikamenter, blodplasma, laboratoriepræparater eller lignende stoffer eller produkter, der hører ind under medicindirektivet. Forkert anvendelse af køle-/fryseskabet kan medføre, at de opbevarede varer får skader eller bliver fordærvet. Desuden er køle-/fryseskabet ikke egnet til anvendelse på opstillingssteder, hvor der er fare for eksplosion. Miele hæfter ikke for skader, der er opstået på grund af forkert brug eller betjening.

▶ Personer (inkl. børn), der på grund af begrænsninger i fysisk eller psykisk formåen eller på grund af manglende erfaring eller uvidenhed ikke er i stand til at betjene køle-/fryseskabet sikkert, må ikke anvende det uden opsyn.

Disse personer må kun anvende køle-/fryseskabet uden opsyn, hvis de er informeret om dets funktioner, så de kan betjene det sikkert, og hvis de forstår de farer, der kan opstå ved forkert betjening.

Børn i huset

▶ Børn under 8 år skal holdes væk fra køle-/fryseskabet, medmindre der holdes konstant opsyn med dem.

▶ Børn på 8 år eller derover må kun bruge køle-/fryseskabet uden opsyn, hvis de er informeret om dets funktioner, så de kan betjene det sikkert, og hvis de forstår de farer, der kan opstå ved forkert betjening.

▶ Børn må ikke rengøre eller vedligeholde køle-/fryseskabet uden opsyn.

▶ Hold altid øje med børn, der opholder sig i nærheden af køle-/fryseskabet. Lad dem aldrig lege med køle-/fryseskabet.

▶ Risiko for kvælning! Børn kan under leg vikle sig ind i emballagemateriale (fx folier) eller trække det over hovedet og blive kvalt. Opbevar emballagedele uden for børns rækkevidde.

Teknisk sikkerhed

► Kølemiddelkredsløbet er kontrolleret for tæthed. Køle-/fryseskabet overholder de relevante sikkerhedsbestemmelser samt de gældende EU-retningslinjer.



► Dette køle-/fryseskab indeholder kølemidlet isobutan (R600a), et naturgasprodukt, der er meget miljøvenligt, men brændbart. Det beskadiger ikke ozonlaget og øger ikke drivhuseffekten. Anvendelse af dette miljøvenlige kølemiddel har til dels ført til et højere lydniveau. Ud over lyde fra kompressoren kan der forekomme strømningslyde fra hele kølekredsløbet. Dette kan desværre ikke undgås, men har ingen indflydelse på køle-/fryseskabets funktion. Sørg for, at ingen dele i kølekredsløbet bliver beskadiget under transport og ved indbygning/opstilling af køle-/fryseskabet. Kølemiddel kan ved uheld forårsage øjenskader!

Ved beskadigelser:

- Undgå alle former for åben ild,
 - Afbryd strømmen til køle-/fryseskabet.
 - Sørg for udluftning i nogle minutter af rummet, hvor køle-/fryseskabet står.
 - Kontakt Miele Service (kontaktinformation findes på omslaget).
- Jo mere kølemiddel, der er i køle-/fryseskabet, desto større skal det rum være, hvori det opstilles. I tilfælde af lækage kan der i små rum dannes en brændbar gas-/luftblanding. Rummet skal være min 1m³ pr. 11 g kølemiddel. Mængden af kølemiddel står på typeskiltet indvendigt i køle-/fryseskabet.

Råd om sikkerhed og advarsler

- ▶ De tilslutningsdata (sikring, frekvens, spænding), der er angivet på køle-/fryseskabets typeskilt, skal ubetinget stemme overens med de eksisterende forhold på opstillingsstedet, så der ikke opstår skader på køle-/fryseskabet. Kontroller dette før tilslutning. I tvivlstilfælde bør man kontakte en elinstallatør.
- ▶ Køle-/fryseskabets elektriske sikkerhed kan kun garanteres, når der er etableret forskriftsmæssig jordforbindelse. Denne grundlæggende sikkerhedsforanstaltning skal være i orden. I tvivlstilfælde bør elinstallationen kontrolleres af en fagmand.
- ▶ Pålidelig og sikker drift af køle-/fryseskabet er kun sikret, når det er tilsluttet et offentligt elnet.
- ▶ Hvis tilslutningsledningen er beskadiget, skal den udskiftes af en Miele-tekniker eller en anden fagmand for at undgå fare for brugeren.
- ▶ Multistikdåser og forlængerledninger giver ikke den nødvendige sikkerhed (risiko for brand) og bør derfor ikke anvendes ved tilslutning af køle-/fryseskabet.
- ▶ Hvis de spændingsførende dele eller nettilslutningsledningen udsættes for fugt, kan der opstå kortslutning. Opstil derfor ikke køle-/fryseskabet i områder med fugt eller vandsprøjt (fx garager, vaskekældre etc.).
- ▶ Dette køle-/fryseskab må ikke anvendes på ikke-stationære opstillingssteder (fx skibe).
- ▶ Et beskadiget køle-/fryseskab kan betyde fare for sikkerheden. Kontroller derfor køle-/fryseskabet for synlige skader, inden det opstilles. Tag aldrig et beskadiget køle-/fryseskab i brug.
- ▶ Dette køle-/fryseskab er ikke beregnet til indbygning.
- ▶ Køle-/fryseskabet skal være afbrudt fra elnettet under installation, vedligeholdelse og reparation. Det er kun afbrudt fra elnettet, når en af følgende betingelser er opfyldt:
 - sikringerne i installationen er slået fra, eller

- skruesikringerne i installationen er skruet helt ud, eller
 - stikket er trukket ud. Træk ikke i ledningen på tilslutningsledninger med netstik, men i stikket, når køle-/fryseskabet skal afbrydes fra elnettet.
- ▶ Installation, vedligeholdelse og reparation foretaget af ukyndige kan medføre betydelig risiko for brugeren. Installation, vedligeholdelse og reparation bør kun udføres af uddannede fagfolk.
- ▶ Reparation af køle-/fryseskabet inden garantiens udløb bør kun foretages af Miele Service, da eventuelle efterfølgende skader ellers ikke er omfattet af Miele's garanti.
- ▶ Defekte dele må kun udskiftes med originale Miele-reservedele. Kun med disse dele kan Miele garantere, at sikkerhedskravene opfyldes i fuldt omfang.
- ▶ Dette køle-/fryseskab er på grund af specielle krav (fx mht. temperatur, fugtighed, kemisk resistens, slidstyrke og vibration) udstyret med en speciel pære. Pæren må kun anvendes til det påtænkte formål. Pæren er ikke egnet til oplysning af rum. Af sikkerhedsmæssige grunde må udskiftning kun foretages af Miele Service eller en anden uddannet fagmand. Køle-/fryseskabet indeholder flere lyskilder, som min. er energiklasse G.

Den daglige brug

- ▶ Køle-/fryseskabet er beregnet til en bestemt klimaklasse (omgivelsestemperaturområde), hvis grænser absolut skal overholdes. Klimaklassen står på typeskiltet inde i køle-/fryseskabet. En lavere omgivelsestemperatur medfører, at kompressoren står stille i længere tid, så køle-/fryseskabet ikke kan opretholde den nødvendige temperatur.
- ▶ Ventilationsåbningerne må ikke tildækkes. Hvis dette sker, er der ikke sikret tilstrækkelig ventilation, hvorved energiforbruget øges, og skader på komponenter ikke kan udelukkes.

Råd om sikkerhed og advarsler

- ▶ Hvis der opbevares fedt- eller olieholdige madvarer i køle-/fryseskabet eller i skabsdøren, skal man sørge for, at eventuelt fedt eller olie, der løber ud, ikke kommer i berøring med køle-/fryseskabets plastdele. Der kan opstå spændingsrevner i plastbelægningen.
- ▶ Brand- og eksplosionsfare. Opbevar aldrig eksplosive stoffer eller produkter med brændbare drivgasser (fx spraydåser) i køle-/fryseskabet! Antændelige gasblandinger kan forårsage brandfare pga. de elektriske komponenter.
- ▶ Risiko for eksplosion. Brug aldrig elektriske apparater i køle-/fryseskabet (fx til fremstilling af softice). Det kan forårsage gnistdannelse.
- ▶ Risiko for at komme til skade og for beskadigelse. Opbevar aldrig dåser og flasker med kulsyreholdige drikkevarer eller med væsker, der kan fryse, i frysezone. Dåser og flasker kan eksplodere. Risiko for kvæstelser og beskadigelse! Dåserne eller flaskerne kan eksplodere.
- ▶ Risiko for at komme til skade og for beskadigelse. Flasker, der lægges i frysezone til lynafkøling, skal tages ud senest efter en time. Flaskerne kan eksplodere.
- ▶ Risiko for at komme til skade. Rør ikke frysevarerne og metaldele med våde hænder. Hænderne kan fryse fast.
- ▶ Risiko for at komme til skade. Tag aldrig isterninger eller spiseis - specielt ikke vandis - direkte fra fryseskabet ind i munden. På grund af den meget lave temperatur kan læber og tunge fryse fast.
- ▶ Let eller helt optøede madvarer må aldrig genfryses. Brug dem så hurtigt som muligt, da de ellers mister næringsværdi og fordærves. Kogt eller stegt kan de optøede madvarer dog genfryses.

► Der kan være risiko for madforgiftning ved at spise madvarer, der har ligget for længe i køle-/fryseskabet.

Hvor længe madvarerne kan opbevares i køle-/fryseskabet afhænger af mange faktorer, som fx hvor friske de er, og af kvaliteten samt af temperaturen i køle-/fryseskabet. Vær opmærksom på fødevareproducenternes opbevaringsanvisninger og datomærkning!

Tilbehør og reservedele

► Anvend kun originalt Miele-tilbehør. Hvis der monteres andre dele, bortfalder kravet om garanti og/eller produktansvar.

► Miele yder op til 15 års leveringsgaranti, men min. 10 år på funktionsbærende reservedele efter produktionsophør af køle-/fryseskabet.

Råd om sikkerhed og advarsler

Rengøring og vedligeholdelse

- ▶ Brug ikke olie eller fedt på dørlisten. Det gør den med tiden porøs.
- ▶ Brug aldrig et damprengøringsapparat til rengøring og afrimning af køle-/fryseskabet. Dampen kan trænge ind til de spændingsførende dele og medføre kortslutning.
- ▶ Spidse eller skarpe genstande kan beskadige køleelementerne, så køle-/fryseskabet ikke kan anvendes. Brug derfor aldrig spidse eller skarpe genstande til at
 - fjerne rim eller is med
 - løsne fastfrosne isbakker eller madvarer med.
- ▶ Brug aldrig en elektrisk varmekilde eller stearinlys til optøning. Plastdelene kan blive beskadiget.
- ▶ Brug ikke optøningsspray eller midler til afisning, da de kan danne eksplosive gasser, indeholde opløsnings- eller drivmidler, der er skadelige for plastdelene, eller være sundhedsskadelige.

Transport

- ▶ Transporter altid køle-/fryseskabet opretstående og i emballagen for at undgå beskadigelse.
- ▶ Risiko for at komme til skade og for beskadigelse. Transporter køle-/fryseskabet med hjælp fra en anden person, da det er meget tungt.

Bortskaffelse af et gammelt køle-/fryseskab

- ▶ Gør låsen på det gamle køle-/fryseskab ubrugelig. Hermed forhindres, at legende børn kan spærre sig inde og komme i livsfare.
- ▶ Kølemiddel kan ved uheld forårsage øjenskader! Sørg derfor for ikke at beskadige dele af kølesystemet, fx ved at
 - stikke hul på kølemiddelkanalerne
 - knække rørene
 - kradse overfladebelægningen af.

Symbol på kompressoren (afhængig af model)

Denne advarsel er kun relevant ved genanvendelse af dele. Ved normal brug af køle-/fryseskabet er der ingen risiko.



- ▶ Olien i kompressoren kan være livsfarlig, hvis den sluges eller kommer i luftvejene.

Bortskaffelse af emballagen

Emballagen beskytter køle-/fryseskabet mod transportskader. Emballagematerialerne er valgt ud fra miljø- og affaldstekniske hensyn og kan således genbruges.

Genbrug af emballagematerialerne sparer råstoffer og mindsker affaldsproblemerne. Emballagen bør derfor afleveres på nærmeste genbrugsstation/opsamlingssted.

Bortskaffelse af det gamle produkt

Gamle elektriske og elektroniske produkter indeholder stadig værdifulde materialer. De indeholder imidlertid også bestemte stoffer, blandinger og komponenter, som er nødvendige for deres funktion og sikkerhed. Hvis disse bortskaffes sammen med husholdningsaffaldet eller behandles forkert, kan de skade den menneskelige sundhed og miljøet. Bortskaf derfor ikke det gamle produkt med husholdningsaffaldet.

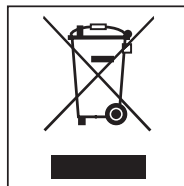

Aflever i stedet for det gamle produkt på nærmeste officielle opsamlingssted for elektriske og elektroniske produkter eller på kommunens genbrugsstation. Det er kundens eget ansvar at sørge for at fjerne eventuelle personrelaterede data fra det produkt, der skal bortskaffes.

Sørg for, at rørene i køle-/fryseskabet ikke bliver beskadiget, før det afleveres til miljørigtig bortskaffelse. Det sikres således, at kølemidlet i kølekredsløbet og olien i kompressoren ikke kan sive ud.

Sørg for, at det gamle produkt opbevares utilgængeligt for børn, indtil det fjernes. Se information herom i brugs- og monteringsanvisningen i afsnittet Råd om sikkerhed og advarsler.

Sådan spares der energi

	Normalt energiforbrug	Øget energiforbrug
Opstilling/Vedligeholdelse	I rum med ventilation.	I lukkede rum uden ventilation.
	Beskyttet mod direkte sollys.	I direkte sollys.
	Ikke ved siden af en varmekilde (radiator, komfur).	Ved siden af en varmekilde (radiator, komfur).
	Ved ideel rumtemperatur på ca. 20 °C.	Ved høj rumtemperatur på 25 °C og derover.
	Undlad at tildække ventilationsåbningerne, og rengør dem jævnligt for støv.	Ved tildækkede eller tilstøvede ventilationsåbninger.
	Afstøv kompressoren og metalgitteret (varmeveksler) på bagsiden af køle-/fryseskabet mindst en gang om året.	Ved støvaflejringer på kompressoren og metalgitteret (varmeveksler).
Temperaturindstilling	Køleskab 5 °C	Jo lavere den indstillede temperatur er, jo højere bliver energiforbruget!
	Frysezone -18 °C	

Sådan spares der energi

	Normalt energiforbrug	Øget energiforbrug
Brug	Placering af skuffer, hylder og dørhylder som ved levering.	
	Døren bør kun åbnes, når det er nødvendigt, og da i så kort tid som muligt. Opbevar madvarer i sorteret orden.	Hyppig og langvarig åbning af døren medfører kuldetab og indstrømmende varm luft fra rummet. Køle-/fryseskabet forsøger at køle ned, og kompressoren kører i længere tid.
	Tag en termopose med på indkøb, og placer madvarerne i køle-/fryseskabet hurtigst muligt. Læg udtagne madvarer ind igen hurtigst muligt, inden de bliver for varme. Afkøl varme mad- og drikkevarer, inden de anbringes i køle-/fryseskabet.	Varm mad og mad opvarmet til udetemperatur bringer varme ind i køle-/fryseskabet. Køle-/fryseskabet forsøger at køle ned, og kompressoren kører i længere tid.
	Ved anbringelse i køle-/fryseskabet skal madvarerne være pakket ind eller godt tildækket.	Fordampning og kondensering af væsker i kølezonen kan medføre reduceret køleeffekt.
	Optø frysevarer i kølezonen.	
	Hyldeerne må ikke overfyldes. Luften skal kunne cirkulere imellem dem.	Forringet luftcirkulation medfører reduceret køleeffekt.
Afrimning	Afrim frysezonen, når der har dannet sig et maks. 0,5 cm tykt lag is.	Et islag reducerer kuldeafgivelsen til frysevarerne.

Beskrivelse af køle-/fryseskabet

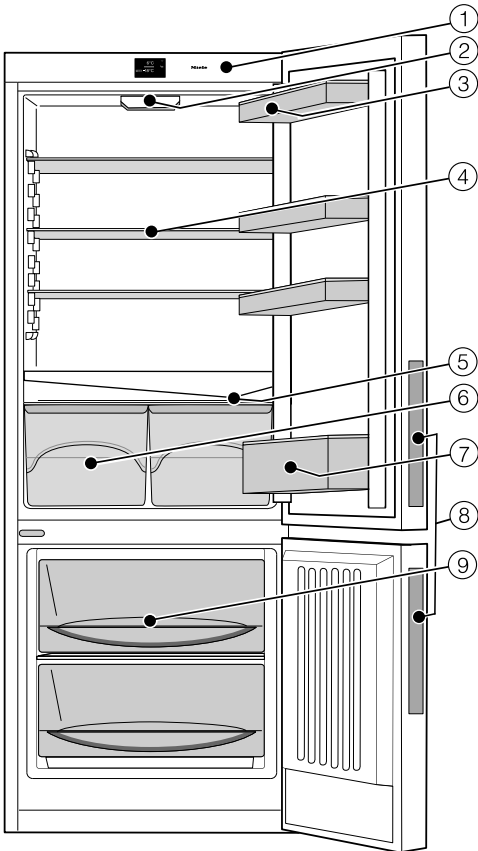

① Betjeningspanel med display

② Lys

③ Dørhylde

④ Hylde

⑤ Rende og afløbshul til afrimningsvand

⑥ Frugt- og grøntsagsskuffer

⑦ Flaskehylde med flaskeholder

⑧ Dørgreb

⑨ Fryseskuffer

For at gøre det nemmere at opstille køle-/fryseskabet er det på bagsiden udstyret med transportgreb foroven og transporthjul forned.

Denne illustration viser et eksempel på en model.







Beskrivelse af køle-/fryseskabet

Symboler i displayet

Betjening

Symbol		Funktion
	Standby	Køle-/fryseskabet tændes
	Indstillingsmodus	Indstillinger foretages (se afsnittet Yderligere indstillinger)
- / +	Minus / Plus	Indstilling ændres (fx temperatur)
OK		Indstilling bekræftes
< / >	Navigationspil venstre / højre	Bladring i Indstillingsmodus for at vælge en indstilling
	Tilbage	Menuniveau forlades

Information

Symbol		Betydning
	Standby	Der er sluttet strøm til køle-/fryseskabet, men det er ikke tændt
	Frysezone	Viser indstillingsmuligheden for frysezone
	SuperFrost	Funktionen kan vælges (se afsnittet Superfrost)
	Temperaturalarm	Advarsel (se afsnittet Småfejl udbedres - Meldinger i displayet)
	Døralarm	Advarsel (se afsnittet Småfejl udbedres), afsnittet Meldinger i displayet
	Strømafbrydelse	Advarsel (se afsnittet Småfejl udbedres - Meldinger i displayet)

Medfølgende tilbehør

Flaskeholder

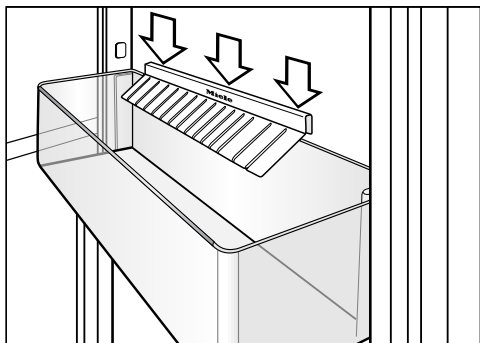

Flaskeholderens lameller stikker ind over flaskehylde, hvorved flaskerne står bedre fast, når døren åbnes og lukkes.

Isterningbakke

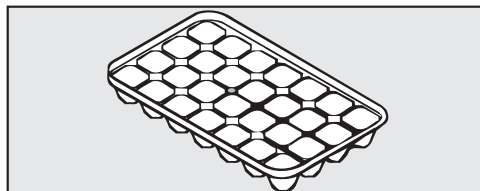

Ekstra tilbehør

Ekstra tilbehør kan købes via vores hjemmeside, ved henvendelse til vores kundecenter (kontaktinformation findes på omslaget) eller hos Miele-forhandlere.

Flaskehylde

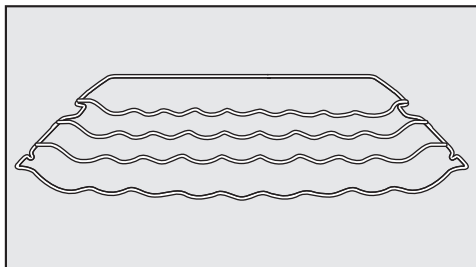

Flaskehylde er beregnet til vandret, pladsbesparende opbevaring af flasker i kølezonen.

Flaskehylde kan anbringes forskellige steder i kølezonen.

Tilbehør

Lugtfilter med holder KKF-FF (Active AirClean)

Lugtfilteret neutraliserer ubehagelige lugte i kølezonen og sørger hermed for en bedre luftkvalitet.

Udskiftning af lugtfilter KKF-RF (Active AirClean)

Der kan købes passende udskiftningsfiltere til holderen. Det anbefales at udskifte lugtfilterne hver 6. måned.

Allround-mikrofiberklud

Mikrofiberkluden er velegnet til fjernelse af fingeraftryk og lette tilsmudsninger på fronter i rustfrit stål, paneler, vinduer, møbler, bilruder osv.

Wi-fi-modul (Miele@home)

Med wi-fi-modulet kan køle-/fryseskabet kobles op til Miele@home, så information om køle-/fryseskabet vil kunne aflæses.

Wi-fi-modulet skal installeres af Miele Service.

Inden ibrugtagning

Emballagematerialer fjernes

- Fjern al emballage fra køle-/fryseskabets indvendige rum.

Beskyttelsesfolie fjernes

Sidevæggene og eventuelt også dørene er forsynet med beskyttelsesfolie.

- Træk først beskyttelsesfolien af, når køle-/fryseskabet er stillet på plads.

Køle-/fryseskabet rengøres

Se venligst vejledningen i afsnittet Rengøring og vedligeholdelse.

- Rengør skabet indvendigt og tilbehøret.

Køle-/fryseskabet tilsluttes

- Tilslut køle-/fryseskabet til elnettet.

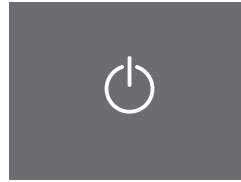

Standby

Displayet viser .

Køle-/fryseskabet tændes og slukkes

Touchdisplay

Touchdisplayet kan få ridser af spidse eller skarpe genstande såsom stifter.

Berør kun touchdisplayet med fingrene.

Hvis fingeren er kold, reagerer touchdisplayet muligvis ikke.

Køle-/fryseskabet tændes

For at sikre at temperaturen er tilstrækkelig lav, skal køle-/fryseskabet forkøle ca. 2 timer, inden der lægges madvarer ind første gang. Læg først madvarer ind i frysezonen, når temperaturen er lav nok (min. $-18\text{ }^{\circ}\text{C}$).

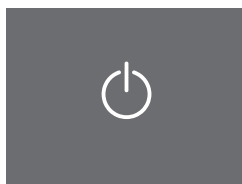

Standby

■ Tryk  kortvarigt.

I displayet vises meldingen Miele – Willkommen i ca. 3 sek.

Hvis dette ikke er muligt, og  vises i displayet, er låsen aktiveret (se afsnittet Yderligere indstillinger - Lås aktiveres/deaktiveres - Lås deaktiveres kortvarigt).

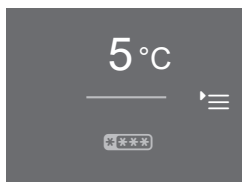

Startbillede

Displayet skifter til startbilledet.

Lyset tændes og bliver kraftigere, indtil den maksimale lysstyrke er nået. Køle-/fryseskabet er tændt og begynder at køle. Den indstilles på den forindstillede temperatur på $5\text{ }^{\circ}\text{C}$.

Køle-/fryseskabet tændes og slukkes

Startbillede

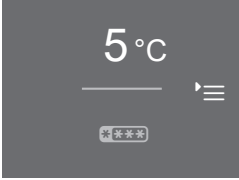

Alle indstillinger kan foretages ud fra displayets startbillede.

Displayet er inddelt i flere felter:

I det øverste felt vises kølezonetemperaturen.

Ved berøring af temperaturvisningen kaldes kølezonedisplayet frem. Her kan man indstille/ændre temperaturen (se afsnittet Den rigtige temperatur - Temperatur indstilles).

I det nederste felt vises frysezone-temperaturen.

Dette område vises med .

Ved berøring af symbolet kaldes frysezonedisplayet frem. Her kan man vælge funktionen Superfrost (se afsnittet Superfrost).

I højre felt vises Indstillingsmodus .

Ved berøring af symbolet kaldes displayet for Indstillingsmodus frem. Her kan der vælges yderligere indstillinger (se afsnittet Yderligere indstillinger).

Køle-/fryseskabet slukkes

Køle-/fryseskabet kan slukkes i Indstillingsmodus (se også afsnittet Yderligere indstillinger).

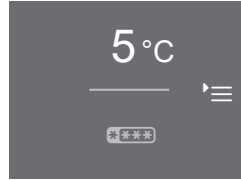

Startbillede

- Berør .

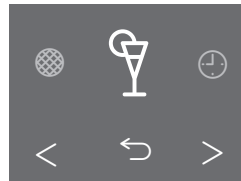

Indstillingsmodus

- Bladr med piletasterne < eller >, indtil vises.

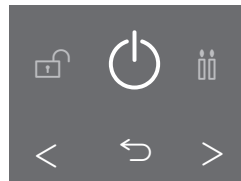

Køle-/fryseskabet slukkes

- Berør .

Temperaturvisningen i displayet slukker, og lyser.

Lyset i kølezone slukker, og kølingen er frakoblet.

slukker efter ca. 10 min. Displayet bliver mørkt og skifter til Energisparemodus.

Køle-/fryseskabet tændes og slukkes

Ved længere fravær

Hvis der slukkes for køle-/fryseskabet ved længere tids fravær, og det ikke bliver rengjort, kan der dannes skimmel, hvis det er lukket.

Rengør altid køle-/fryseskabet.

Hvis køle-/fryseskabet ikke skal bruges i længere tid:

- Sluk køle-/fryseskabet.
- Træk stikket ud, eller slå sikringen i installationen fra.
- Afrim frysezonen.
- Rengør køle-/fryseskabet, og lad det stå åbent, så det ventileres tilstrækkeligt, og generende lugt undgås.

Korrekt temperaturindstilling er meget vigtig for opbevaring af madvarerne. Madvarer fordæres hurtigt af mikroorganismer, men dette kan forhindres eller udsættes med korrekt opbevaringstemperatur. Temperaturen påvirker mikroorganismernes formeringshastighed. Med lavere temperatur går processen langsommere.

Temperaturen i køle-/fryseskabet øges:

- jo hyppigere og længere tid døren holdes åben,
- jo flere madvarer, der lægges ind,
- jo varmere de friske madvarer er, når de lægges ind,
- jo højere temperatur, der er omkring køle-/fryseskabet. Køle-/fryseskabet er beregnet til en bestemt klimaklasse (rumtemperaturområde), hvis grænser absolut skal overholdes.

... i kølezonen

Vi anbefaler en temperatur på **5 °C** i kølezonen.

... i frysezone

For at kunne indfryse ferske madvarer og opbevare dem i lang tid kræves en temperatur på **-18 °C**. Ved denne temperatur er mikroorganismernes vækst så godt som helt indstillet. Så snart temperaturen stiger til over **-10 °C**, begynder madvarerne at fordæres og har derved en kortere holdbarhedstid. Derfor må let eller helt optøede madvarer først genfryses, når de er blevet tilberedt (kogt eller stegt). De høje temperaturer under tilberedningen dræber de fleste mikroorganismer.

Den rigtige temperatur

Temperaturvisning

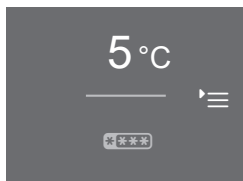

Startbillede

I displayet viser temperaturvisningen ved normal drift den aktuelle **faktiske middeltemperatur i kølezonen**.

Afhængig af rumtemperatur og indstilling kan det være nogle timer, inden den ønskede temperatur nås og vises konstant.

Temperatur indstilles

Temperaturen i kølezonen kan indstilles.

Hvis kølezonen er indstillet på 5 °C, indstilles der automatisk en gennemsnitstemperatur på -18 °C i frysezone.

- Berør temperaturvisningen i displayet.

Den tidligere indstillede temperatur vises.

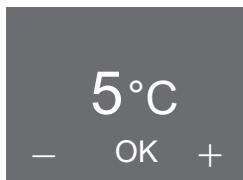

Display kølezone

- Indstil en lavere eller højere temperatur med – og +.
- Berør OK lige efter temperaturindstillingen for at bekræfte denne.

- Eller vent ca. 8 sek. efter sidste tryk på en tast. Temperaturen overtages da automatisk.

Tip: Den nye temperaturindstilling bekræftes og overtages også, når døren lukkes.

Derefter skifter temperaturvisningen til den aktuelle temperatur i kølezonen.

Mulige temperaturindstillinger

Temperaturen i kølezonen kan indstilles inden for området 1 °C til 9 °C.

Tip: Efter ændring af temperaturen bør temperaturvisningen kontrolleres **efter ca. 6 timer, hvis der kun er få madvarer i køle-/fryseskabet, og efter ca. 24 timer, hvis køle-/fryseskabet er fyldt**. Først da er den rigtige temperatur indstillet.

- Hvis temperaturen efter denne tid er for høj eller for lav, skal den indstilles igen.

Funktionen Superfrost ❄️ kan tilkobles.

Funktionen Superfrost ❄️

For at opnå optimal indfrysning skal funktionen Superfrost tilkobles inden indfrysning af friske madvarer. Herved opnås, at madvarerne gennemfryses hurtigt, hvorved næringsværdi, vitaminer, udseende og smag bibeholdes.

Undtagelser:

- Hvis der lægges madvarer ind, der allerede er frosset.
- Hvis der dagligt kun lægges op til 1 kg madvarer ind.

Superfrost skal tilkobles **6 timer inden ilægning** af madvarerne, der skal indfryses.

Hvis den **maksimale frysekapacitet** skal udnyttes, skal Superfrost tilkobles **24 timer forinden!**

Så snart Superfrost er tilkoblet, arbejder frysezonen med størst mulig køleeffekt, og temperaturen falder.

Superfrost frakobles automatisk efter ca. 65 timer. Tiden indtil frakobling af funktionen afhænger af den mængde friske madvarer, der er lagt i frysezonen.

Tip: For at spare energi kan man også selv frakoble Superfrost, så snart en **konstant** temperatur i frysezonen på mindst -18 °C er nået. Kontroller temperaturen i frysezonen.

Når Superfrost er frakoblet, arbejder frysezonen igen med normal effekt.

Superfrost til- eller frakobles

- Tryk på visningen for frysezonen i displayet.

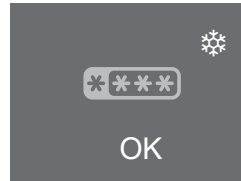

Display frysezone – Superfrost

I displayet vises ❄️❄️❄️❄️ og ❄️.

- Tryk på ❄️.
 - ❄️ farves orange; funktionen er valgt.
 - ❄️ farves hvidt; funktionsvalget er annulleret.
- Tryk derefter på OK for at bekræfte indkodningen.
- Eller vent ca. 8 sekunder efter sidste tryk på en tast. Indtastningen gemmes da automatisk.

Funktionen Superfrost er til- eller frakoblet.

Den tilkoblede funktion vises **ikke** i startbilledet.

Efter en strømafbrydelse er en tidligere valgt Superfrost-funktion frakoblet.

Valgt funktion vises

- Tryk på visningen for frysezonen i displayet.

I displayet vises ❄️❄️❄️❄️ og ❄️. ❄️ lyser orange.

Temperatur- og døralarm

Køle-/fryseskabet er udstyret med et alarmsystem, så temperaturen i frysezone-
nen ikke kan stige ubemærket, og for at
undgå energitab ved åbenstående døre.

Temperaturalarm

 Sundhedsfare på grund af indtagelse af fordærvede madvarer.

Hvis temperaturen i frysezone-
nen i længere tid har været højere end $-18\text{ }^{\circ}\text{C}$,
kan frysevarerne være lidt eller helt
optøet. Herved afkortes madvarernes
holdbarhed.

Kontroller, om frysevarerne er lidt el-
ler helt optøet. Hvis det er tilfældet,
skal madvarerne bruges så hurtigt
som muligt eller forarbejdes (koges
eller steges), inden de fryses ned
igen!

Hvis frysezonetemperaturen når et for
varmt temperaturområde, lyser  rødt
i temperaturvisningen for frysezone-
nen. Desuden lyder en alarm, indtil alarmtil-
standen er ophørt, eller alarmeren afbry-
des inden da.

Hvornår køle-/fryseskabet registrerer en
temperatur som værende for varm, af-
hænger af den indstillede temperatur.

Symbolet for temperaturalarmen vises
kun i startbilledet og ikke under en
indstilling.

En temperaturalarm vises før en akti-
veret døralarm.

Temperaturalarmen aktiveres fx

- Hvis temperaturen afviger for meget
fra den indstillede temperatur, når kø-
le-/fryseskabet tændes,
- Hvis der strømmer for meget varm
luft ind, mens frysevarerne omplace-
res eller tages ud,
- Når en større mængde madvarer ind-
fryses,
- Hvis der indfryses varme friske mad-
varer.
- Hvis der har været en længerevaren-
de strømafbrydelse.
- Køle-/fryseskabet er defekt.

Når alarmtilstanden er slut, stopper
alarmen, og  slukker.

Temperaturalarmen afbrydes



Hvis alarmeren generer, kan den afbry-
des.

■ Berør .



Fejlmeldingen er bekræftet, og alarmeren
ophører. Derefter vises symbolet 
igen i displayet.

Døralarm

For at undgå at der opstår energitab, eller at kølevarerne bliver for varme, hvis dørene ikke er blevet lukket, er køle-/fryseskabet forsynet med et alarmsystem.

Hvis døren står åben i længere tid, vises   i det pågældende temperaturdisplay med gult lys. Desuden lyder en alarm.

Tidsrummet, indtil døralarmen lyder, er afhængig af den valgte indstilling (standardindstilling = 1 min.) og kan ændres (se afsnittet Yderligere indstillinger - Ændring af tidsrum indtil døralarmen lyder). Døralarmen kan imidlertid også frakobles (se Yderligere indstillinger - Lydstyrke for alarm- og signallyde indstilles/frakobles).

Når døren lukkes, stopper alarmen, og   slukker i displayet.

Symbolet for døralarmen vises kun i startbilledet.

Mens køle-/fryseskabet er i indstillingsmode, er døralarmen automatisk deaktiveret. Der vises ikke noget symbol, og der lyder ingen alarm.

Hvis der ikke lyder en alarm, selvom der foreligger en alarmtilstand, er alarmen blevet deaktiveret i indstillingsmode (se afsnittet Yderligere indstillinger - Lydstyrke for alarm- og signallyde indstilles/frakobles).

Døralarmen afbrydes

Hvis alarmen generer, kan den afbrydes.

















■ Berør  .

Den aktuelle faktiske temperatur vises i temperaturvisningen. Alarmen ophører.

Yderligere indstillinger

Oversigt over indstillinger

De følgende indstillinger kan aktiveres eller ændres. Standardindstillingerne er vist i skemaet med **fed** skrift eller som et markeret trin i en bjælke.

Indstilling		Valg/Standardindstilling
	Party-mode til-/frakobles	Tilkoblet (symbol orange)/ Fra-koblet
	Anvendelse af minatur (QuickCool-timer)	00:00 - 9:59 t./min.
	Låsen tilkobles/frakobles	Tilkoblet/ Frakoblet
	Køle-/fryseskabet slukkes	OK
	Sabbat-mode til-/frakobles	Tilkoblet (symbol orange)/ Fra-koblet
	Ændring af tidsrum indtil dør-alarmen lyder	Trin 1 - 7 (trin 1 = 30 sek.) ■■■■■■■ (trin 2 = 1 min.)
	Miele@home-systemindstillinger (kun synlig når wi-fi-modulet er isat)	Yderligere indstillingsmuligheder beskrives i monterings- og installationsanvisningen, som følger med modulet.
	Tastelyden til-/frakobles	Tilkoblet /Frakoblet
	Alarmlydstyrke indstilles/frakobles	Frakoblet - Trin 7 ■■■■■
	Display-lysstyrke indstilles	Trin 1 - 7 ■■■■■
	Temperaturenhed ændres	°C/°F
	Udstillingsprogram (kun synlig når tilkoblet)	Frakoblet
	Standardindstillinger gendannes	
	Informationer om køle-/fryseskabet kaldes frem	Displayvisninger (vigtige ved henvendelse til Miele Service vedrørende fejl)
	Påmindelse: Udskift lugtfilter	Tilkoblet (symbol orange)/ Fra-koblet

Yderligere indstillinger

I indstillings-mode \equiv kan bestemte indstillinger foretages og ønskede funktioner vælges, så køle-/fryseskabet tilpasses personlige vaner.

Yderligere vejledning og oplysninger om disse indstillinger findes på de næste sider.

Mens køle-/fryseskabet er i indstillings-mode, er døralarmen og andre alarmer automatisk frakoblet. Der vises ikke noget symbol, og der lyder ingen alarm. Undtagelse: Ved fejl på køle-/fryseskabet (F+tal) afsluttes indstillings-mode straks. Fejlkode vises i displayet, og der lyder en alarm (se afsnittet Småfejl udbedres, Meldinger i displayet).

Indstillings-mode kaldes frem

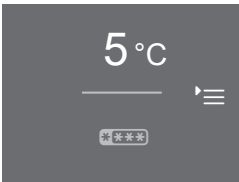

Startbillede

- Tryk på \equiv .

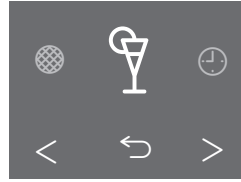

Indstillings-mode

- Naviger mod venstre eller højre med piletasterne < eller >.

Midt i displayet vises symbolet for den indstilling, der kan vælges.

Til højre og venstre for det vises i baggrunden symbolerne for de næste indstillinger, der dog ikke kan vælges.

- Tryk på symbolet for den ønskede indstilling (se også afsnittet Oversigt over indstillinger).

Afhængig af den valgte indstilling er der to muligheder:

1. Der aktiveres en undermenu, hvor der kan foretages yderligere valg af en indstilling eller indkodes en værdi.
2. Indstillingen vælges direkte. Symbolet farves orange og bekræfter derved, at indstillingen er valgt. Hvis symbolet er hvidt, er funktionen ikke aktiveret.

Yderligere indstillinger

Indkodning af værdier

Alle foretagne indtastninger skal bekræftes med OK. Hvis en indkodning ikke bekræftes, skifter displayet efter ca. 15 sek. tilbage til startbilledet, og de indstillede eller ændrede værdier gemmes ikke.

Menuniveau forlades (tilbage ↵)

Der kan skiftes tilbage til forrige displaybillede med ↵.

De indkodninger, der er foretaget, men ikke bekræftet med OK, gemmes ikke.

Forklaringer til de enkelte indstillinger

Party-modus 🍷 til-/frakobles

Denne funktion anbefales især til hurtig afkøling eller indfrysning af store mængder friske madvarer eller drikke og til fremstilling af isterninger, fx hvis der ventes mange gæster.

Superfrost tilkobles automatisk: Køle-/fryseskabet afkøles meget hurtigt til den laveste temperatur (afhængig af rumtemperaturen).

Tip: Aktiver funktionen ca. 4 timer inden ilægningen.

Party-modus frakobles automatisk efter ca. 20 timer. Den kan dog også altid frakobles tidligere.

Efter en strømafbrydelse er en tidligere tilkøbet Party-modus deaktiveret.

Anvendelse af minutur ⌚ (Quick-Cool-timer)

Minuturet kan anvendes til overvågning af separate processer, fx køling af mørdej. Signalet lyder som påmindelse om det indstillede tidspunkt.

Der kan maks. vælges en minuturstid på 9 t. og 59 min.

– Minutur indstilles

- Tryk let på ⌚.
- Indstil timerne med + eller –.
- Bekræft med OK.

De indstillede timer gemmes. Indstil nu minutterne.

- Indstil minutterne med + eller –.
- Bekræft med OK.

De indstillede minutter gemmes. Den indstillede minuturstid tæller nu ned. Hvis døren åbnes, vises minuturstanden i displayet. Displayet skifter til startbilledet efter ca. 3 sek.

Nedtællingen af minuturstanden standses ved aflæsning eller ændring af tiden.

En indkodet minuturstid slettes ved strømafbrydelse.

– Minuturstid er udløbet

Der lyder et akustisk signal, og ⌚ blinker.

- Tryk let på displayet.

Startbilledet vises.

– Minuturstid ændres

- Åbn døren.

⌚ og tidsnedtællingen vises i ca. 3 sek. i displayet.

- Tryk let på minuturstanden inden for denne tid.
- Tryk let på ↵ for at korrigere en indstillet minuturstid. Fremgangsmåden er den samme som ved indkodning af en minuturstid (se afsnittet Minutur indstilles).

– Minuturstid slettes

- Åbn døren.

⌚ og tidsnedtællingen vises i ca. 3 sek. i displayet.

- Tryk let på minuturstanden inden for denne tid.
- Tryk let på  for at slette en indstillet minuturstid.

Startbilledet vises i displayet.

En indkodet minuturstid kan også korrigeres eller slettes i indstillings-mode.

Yderligere indstillinger

Lås aktiveres/deaktiveres

Når låsen er aktiveret, kan køle-/fryseskabet sikres mod

- utilsigtet frakobling
- utilsigtet ændring af temperaturindstilling
- utilsigtet aktivering af Superfrost
- utilsigtet ændring af indstillingerne (kun deaktivering af låsen er mulig).

Herved undgås, at fx børn kan slukke køle-/fryseskabet eller ændre indstillingerne.

Efter en strømafbrydelse forbliver en tidligere aktiveret lås tilkoblet.

– Lås deaktiveres kortvarigt

- Berør displayet.

 vises.

- Berør  i ca. 6 sek.

Der kan foretages andre indstillinger. Når døren lukkes, er låsen igen aktiveret.

– Lås deaktiveres

- Berør displayet.

 vises.

- Berør  i ca. 6 sek.

Startbilledet vises.

- Berør .

- Vælg .

 lyser orange.

- Berør .

 vises i displayet. Låsen er frakoblet.

Køle-/fryseskabet slukkes

Med denne funktion kan hele køle-/fryseskabet slukkes.

Temperaturangivelsen i displayet slukker, og  lyser.

Lyset i køleskabet slukker, og kølingen er frakoblet.

 slukker efter ca. 10 min., og displayet bliver mørkt (Energispare-mode).

Sabbat-mode til-/frakobles

Køle-/fryseskabet er udstyret med Sabbath-mode til understøttelse af religiøse skikke.

Dette medfører frakobling af

- lyset i kølezonen ved åbning af døren
- alle akustiske og optiske signaler
- temperaturvisning
- funktionerne Superfrost og Party-mode (hvis tilkoblet),
- minuturstiden (hvis indstillet).

Der kan heller ikke foretages indstillinger i indstillings-mode .

Sabbat-mode deaktiveres automatisk efter ca. 120 timer.

Sørg for, at dørene til køle-/fryseskabet er lukket helt i, da de optiske og akustiske advarsler er frakoblet.

 Sundhedsfare på grund af indtagelse af fordærvede madvarer.

Da en eventuel strømafbrydelse under Sabbath-mode ikke vises, kan frysevarerne tø lidt eller helt op. Herved afkortes madvarernes holdbarhed.

Kontroller, om frysevarerne er lidt eller helt optøet. Hvis det er tilfældet, skal madvarerne bruges så hurtigt som muligt eller forarbejdes (koges eller steges), inden de fryses ned igen!

- Sabbath-mode aktiveres

- Tryk let på .

 lyser orange.

Derefter lyser  hvidt i displayet.

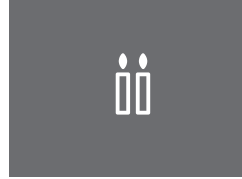

Display sabbat-mode

Efter ca. 3 sek. slukker , og displayet er mørkt.

- Sabbath-mode deaktiveres før tid

- Tryk let på displayet.

 vises.

- Tryk let på .

 lyser orange.

- Tryk let på .

 lyser hvidt. Funktionen er frakoblet.



Yderligere indstillinger

Ændring af tidsrum indtil døralarmen lyder.

Køle-/fryseskabet er udstyret med en døralarm. Hvis døren står åben i længere tid, lyder en alarm (medmindre den er frakoblet, se afsnittet Lydstyrke for alarm-/signallyde indstilles/frakobles), og  lyser i displayet (se afsnittet Temperatur- og døralarm, Døralarm).

Tiden indtil aktivering af døralarmen  kan indstilles ved hjælp af bjælken: Tiden kan indstilles i trin a 30 sek. begyndende med 30 sek. (trin 1 = 1 udfyldt felt) til maks. 3 min. og 30 sek. (trin 7 = 7 udfyldte felter).

Tastelyd / tilkobles/frakobles

Ved hver berøring af et valgbart felt i displayet lyder en tastelyd. Denne kan tilkobles  eller frakobles .

Lydstyrke for alarm- og signallyde indstilles/frakobles

Lydstyrken for alarm- og signallyde kan indstilles ved hjælp af bjælken: Når alle segmenter er udfyldt, er der valgt maksimal lydstyrke. Hvis ingen bjælker er udfyldt, er alarm-/signallyden frakoblet.  vises.

Ændringen af lydstyrken afspilles under indstillingen.

Alarm- og signallydene ved en temperaturalarm, en fejlmelding, en strømafbrydelse og en indstillet minuturtid kan ikke frakobles.

Display-lysstyrke ☀ indstilles

Displayets lysstyrke kan indstilles ved hjælp af bjælken:

Når alle felter er udfyldt, er der valgt maksimal lysstyrke.

Ændringen af lysstyrken kan ses under indstillingen.

Temperaturenhed °C/°F indstilles

Der kan vælges mellem visning af temperaturen i grad Celsius °C og grad Fahrenheit °F.

Udstillingsprogram ■ frakobles

Udstillingsprogram kan anvendes af forhandlere til at præsentere køle-/fryseskabet, uden at kølingen er tilkoblet. Denne indstilling er ikke beregnet til private husholdninger.

Hvis udstillingsprogrammet er indstillet fra fabrikken, vises ■ i displayet. Denne funktion kan frakobles her.

Hvis udstillingsprogrammet er blevet frakoblet, kan funktionen ikke tilkobles igen via indstillings-mode '≡.

Standardindstillinger gendannes

Alle indstillinger stilles tilbage til standard, og køle-/fryseskabet slukkes.

Informationer **i** kaldes frem

Displayet viser køle-/fryseskabets data (modelbetegnelse og fabrikationsnummer).

Tip: Disse data er vigtige ved henvendelse til Miele Service vedrørende en fejl!

Ved bekræftelse med OK forlades visning af informationer i displayet.

– Licensaftaler vises

Man kan få vist anvendte licenser under ©.

Yderligere indstillinger

Påmindelse: Udskift lugtfilter

Dette køle-/fryseskab er ikke udstyret med lugtfiltere med holder KKF-FF (Active AirClean). Disse kan købes som ekstra tilbehør (se afsnittet Tilbehør, Ekstra tilbehør).

Når påmindelsen om udskiftning af lugtfilter er aktiveret, får man efter ca. 6 måneder en påmindelse om at udskifte lugtfilteret (se afsnittet Rengøring og vedligeholdelse - Lugtfilter udskiftes). I startbilledet vises da  i temperaturvisningen, og der lyder et akustisk signal (hvis tilkoblet).

Meldingen bekræftes ved berøring af symbolet. Tidstælleren nulstilles, og displayet skifter tilbage til startbilledet.

Opbevaring af madvarer i kølezonen

 Antændelige gasblandinger kan forårsage eksplosionsfare.

Antændelige gasblandinger kan forårsage brandfare pga. de elektriske komponenter.

Opbevar aldrig eksplosive stoffer eller produkter med brændbare drivgasser (fx spraydåser) i køle-/fryseskabet!

 Fare for beskadigelse på grund af fedt- eller olieholdige madvarer.

Hvis der opbevares fedt- eller olieholdige madvarer i køle-/fryseskabet, kan der opstå spændingsrevner i plastbelægningen.

Sørg for, at eventuelt fedt eller olie, der løber ud, ikke kommer i berøring med køle-/fryseskabets plastdele.

Forskellige køleområder

På grund af den naturlige luftcirkulation er der forskellige temperaturområder i kølezonen.

Den kolde, tunge luft synker ned i det nederste område i kølezonen. Udnyt de forskellige kuldeområder, når madvarerne placeres.

Tip: Læg ikke madvarerne for tæt op ad hinanden; herved sikres god luftcirkulation.

Tip: Opbevar ikke madvarerne, så de berører bagvæggen i kølezonen. Ellers kan madvarerne fryse fast på bagvæggen.

Varmeste område

Det varmeste område i kølezonen er helt øverst i det forreste område og i døren. Brug disse områder til opbevaring af fx smør, så det er let at smøre på brødet, og ost, så den bevarer sin aroma.

Koldeste område

Det koldeste område i kølezonen er lige over frugt- og grøntsagsskuffen og ved bagvæggen.

Brug disse områder til letfordærlige madvarer, som fx

- Fisk, kød, fjerkræ
- Pølser, færdigretter
- Retter og bagværk med æg eller fløde
- Frisk dej, kage-, pizza-, tærtedej
- Råmælksost og andre råmælksprodukter
- Folieindpakkede forkogte grøntsager

Opbevaring af madvarer i kølezone

- Generelt alle ferske madvarer (hvis holdbarhedsdato forudsætter en opbevaringstemperatur på 4 °C eller derunder)

Ikke egnet til opbevaring i kølezone

Visse madvarer egner sig ikke til opbevaring ved temperaturer under 5 °C, da de er kuldefølsomme.

Kuldefølsomme madvarer er bl.a.:

- ananas, avocadoer, bananer, granatæbler, mangoer, papayaer, passionsfrugter, citrusfrugter (fx citroner, appelsiner, mandariner, grapefrugter)
- frugt, som skal eftermodne
- auberginer, agurker, kartofler, peberfrugter, tomater, zucchinier
- hård ost (fx parmesanost og bjergost).

Råd om indkøb af madvarer

Madvarernes holdbarhed afhænger især af, hvor friske de er, når de bliver lagt ind i køle-/fryseskabet.

Vær også opmærksom på madvarernes holdbarhedsdato og den anførte opbevaringstemperatur.

Kølekæden bør så vidt muligt ikke afbrydes, fx ved transport i en varm bil.

Korrekt opbevaring af madvarer

Madvarerne i kølezonen bør være **pakket ind eller godt tildækket**. Derved undgås, at de optager lugt fra andre madvarer, at de udtørres, og at eventuelle bakterier overføres. Dette er især vigtigt ved opbevaring af animalske madvarer. Vær opmærksom på, at især madvarer såsom rødt kød og fisk ikke kommer i kontakt med andre madvarer. Rigtig indstilling af temperaturen og god hygiejne øger madvarernes holdbarhed betydeligt og reducerer madspild.

Frugt og grøntsager

Frugt og grøntsager kan dog opbevares utildækket i frugt- og grøntsagsskufferne.

Proteinholdige madvarer

Vær opmærksom på, at madvarer fordæres hurtigere, jo mere protein de indeholder. Det vil sige, at skal- og krebsdyr fx fordæres hurtigere end fisk, og fisk fordæres hurtigere end kød.

Kølezonen indrettes

Hylde/flaskehylde i døren flyttes

Tøm hylde(r)/flaskehylde(r), inden de flyttes.

- Skub hylde(n)/flaskehylde(n) opad, og tag den ud.
- Sæt hylde(n)/flaskehylde(n) i igen det ønskede sted. Sørg for at trykke den rigtigt fast på forhøjningerne.

Hylde(r)ne flyttes

Hylde(r)ne er forsynet med udtræksstop, så de ikke utilsigtet bliver trukket helt ud.

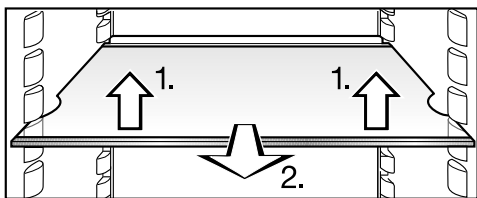

- Hylde(r)ne kan placeres i de ønskede højder:

1. Løft dem let foran.
2. Træk flaskehylde(n) lidt fremad, og løft den, så rillen kommer fri af bæreribberne, og flyt den opad eller nedad.

Stopkanten på hylde(n)s bageste beskyttelsesliste skal vende opad, så madvarerne ikke berører bagvæggen og fryser fast.

Flaskeholder flyttes eller tages ud

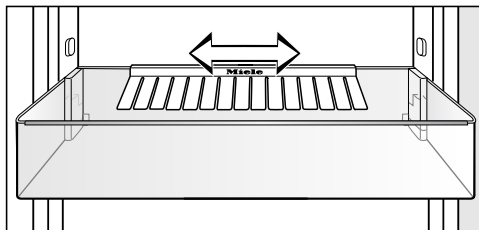

Flaskeholderen kan forskydes til højre eller venstre, hvorved der skabes mere plads til drikkekartoner.

Flaskeholderen kan tages ud (fx ved rengøring):

- Træk flaskeholderen af flaskehylde(n)s bageste kant.

Flaskeholderen kan sættes på igen efter rengøringen.

Flaskehylde flyttes

Flaskehylde kan købes som ekstra tilbehør (se afsnittet Tilbehør - Ekstra tilbehør).

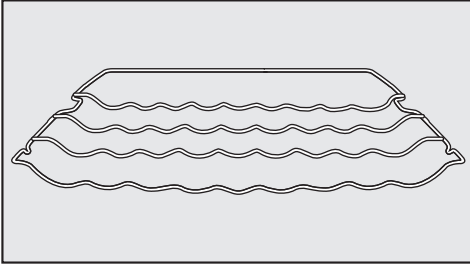

Flaskehylde kan placeres flere steder i kølezonen.

- Løft flaskehylde lidt fortil, træk den lidt ud, løft den, så rillen kommer fri af bæreribberne, og flyt den opad eller nedad.

Stopbøjlen bagtil skal vende opad, så flaskerne ikke berører bagvæggen.

Flaskehylde er forsynet med udtræksstop, så den ikke utilsigtet bliver trukket helt ud.

Lugfilter flyttes

Lugfilteret med holder KKF-FF (Active AirClean) kan købes som ekstra tilbehør (se afsnittet Tilbehør - Ekstra tilbehør)

Vær opmærksom på følgende ved madvarer med kraftig lugt (fx meget stærk ost):

- Sæt holderen med lugtfilterene på den hylde, hvor disse madvarer anbringes.
- Udskift om nødvendigt lugtfilterene tidlige.
- Sæt flere lugtfiltere (med holder) i kølezonen (se afsnittet Tilbehør - Ekstra tilbehør).

Lugfilterholderen sidder på hyldeens bagste beskyttelsesliste.

- For at flytte lugtfilteret skal lugtfilterholderen trækkes af beskyttelseslisten ved at trække opad.

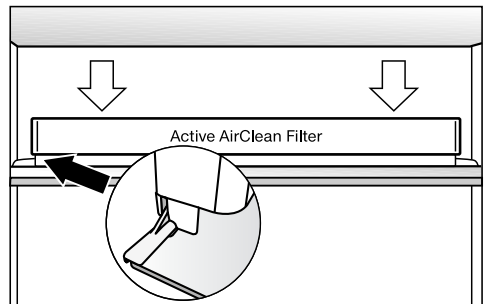

- Anbring holderen på beskyttelseslisten på den ønskede hylde.

Frysning og opbevaring

Maks. frysekapacitet

For at madvarerne kan gennemfryses hurtigst muligt, må den maksimale frysekapacitet ikke overskrides. Den maksimale frysekapacitet i løbet af 24 timer fremgår af typeskiltet "Frysekapacitet ...kg/24 t".

Hvad sker der, når friske madvarer indfryses?

Friske madvarer skal gennemfryses så hurtigt som muligt, så næringsværdi, vitaminer, udseende og smag bibeholdes.

Jo langsommere madvarerne gennemfryses, desto mere væde trænger der ud af hver enkelt celle. Cellerne skrumpes. Ved optøning kan kun en del af den mistede væde vandre tilbage i cellerne. I praksis betyder dette, at der sker et større safttab i madvarerne. Dette kan ses under optøningen, hvor der dannes en stor mængde væde omkring madvarerne.

Hvis madvarerne er blevet hurtigt gennemfrosset, har væden kortere tid til at trænge ud af hver enkelt celle. Cellerne skrumpes betydeligt mindre. Ved optøning kan den lille mængde væde, der var trængt ud, vandre tilbage til cellerne, så safttabet bliver meget lille. Der dannes kun en lille mængde væde omkring madvarerne

Madvarer, der købes som dybfrostvarer

Helt eller delvist optøede madvarer må ikke genfryses. Først når madvarerne er tilberedt (kogt eller stegt), må de frys igen.

Når allerede dybfrosne madvarer skal opbevares, bør det ved køb i butikken kontrolleres, at

- emballagen ikke er beskadiget,
- holdbarhedstiden er i orden, og
- køletemperaturen i frysedisken er korrekt.

Køletemperaturen skal være $-18\text{ }^{\circ}\text{C}$ eller koldere, da holdbarheden ellers reduceres.
- Dybfrostvarer bør købes til sidst og transporteres i aviser eller termopose/køletaske.
- Læg straks dybfrostvarerne i frysezone efter hjemkomst.

Madvarer, man selv indfryser

Brug kun friske og gode madvarer!

Før indfrysning bør man være opmærksom på følgende:

- **Velegnet til indfrysning** er:
Fersk kød, fjerkræ, vildt, fisk, grøntsager, urter, rå frugt, mejeriprodukter, brød, madrester, æggeblommer, æggehvider og mange færdigretter.
- **Ikke egnet til indfrysning** er:
Vindruer, bladsalat, radiser, ræddiker, cremefraiche, mayonnaise, hele æg i skal, løg, hele rå æbler og pærer.
- For at bibeholde farve, smag, aroma og C-vitaminer skal grøntsager blancheres inden frysning. Kom grøntsagerne i kogende vand i 2-3 min. Tag dem derefter op, og afkøl dem hurtigt i koldt vand. Lad dem til sidst dryppe af.
- Magert kød egner sig bedre til indfrysning end fedt kød og kan opbevares i fryseren væsentligt længere.
- Læg frysefilm mellem koteletter, steaks, schnitzler osv. Derved undgås, at de fryser sammen til en blok.
- Rå madvarer og blancherede grøntsager må ikke krydres eller saltes før indfrysning. Færdige retter må kun krydres og saltes let. Mange krydderier ændrer styrke ved frysning.
- Lad varme retter eller drikke afkøle, før de indfryses. Dette for at forhindre, at de allerede frosne madvarer optøes, og for at spare strøm.

Frysevarer emballeres

- Indfrys portionsvis.

- Egnede emballage

- Plastfolie
- Slangefolie af polyætylen
- Alufolie
- Frysebokse

- Uegnet emballage

- Indpakningspapir
- Pergamentpapir
- Cellofan
- Affaldsposer
- Brugte indkøbsposer

- Tryk luften ud af emballagen.

- Luk pakken tæt med

- elastikker
- plastclips
- bånd eller
- kuldebestandig tape.

Tip: Poser og slangefolie af polyætylen kan også svejses med et dertil egnet apparat.

- Forsyn emballagen med angivelse af indhold og indfrysingsdato.

Frysning og opbevaring

Før ilægning

- Ved indfrysning af mere end 1 kg friske madvarer bør funktionen Superfrost tilkobles nogen tid inden ilægning af madvarerne (se afsnittet Superfrost).

Derved får de allerede frosne madvarer en kuldereserve.

Frysevarer lægges ind

 Fare for beskadigelse på grund af for tung belastning.

Hvis der fyldes for store mængder i, kan det forårsage skader på fryse-skuffen/glaspladen.

Overhold altid den maksimale fyldningsmængde/kapacitet:

- Fryseskuffe = 25 kg
- Glasplade = 35 kg

Friske madvarer, der skal indfryses, må ikke berøre de allerede frosne, så de begynder at tø op.

- Pakkerne med madvarer skal være tørre, når de lægges ind for at undgå, at de fryser sammen.

– lille mængde frysevarer ilægges

Indfrys madvarerne i de nederste fryse-skuffer.

- Bred frysevarerne godt ud i bunden af fryseskufferne, så de gennemfryses hurtigst muligt.

– maksimal mængde frysevarer (se typeskiltet) ilægges

- Tag den nederste fryseskuffe ud.

- Læg frysevarerne bredt godt ud i bunden eller med kontakt til de indvendige sidevægge, så de gennemfryses hurtigst muligt.

Efter indfrysningen:

- Læg de indfrosne madvarer i skuffen, og skub den ind igen.

Opbevaringstid for indfrosne madvarer

Selv når den foreskrevne temperatur på -18°C overholdes, er der stor forskel på, hvor velegnede madvarerne er til opbevaring. Også i dybfrosne produkter finder der en nedbrydningsproces sted, omend i meget langsommere fart. Pga. luftens ilt kan fx fedt blive harskt. Mager kød kan derfor opbevares ca. dobbelt så længe som fedt kød.

De angivne tider er vejledende opbevaringstider i frysezonen for forskellige madgrupper.

Madvaregruppe	Opbevaringstid (måneder)
Spiseis	2 til 6
Brød, bagværk	2 til 6
Ost	2 til 4
Fisk, fed	1 til 2
Fisk, mager	1 til 5
Pølse, skinke	1 til 3
Vildt, svin	1 til 12
Fjerkræ, oksekød	2 til 10
Grøntsager, frugt	6 til 18
Urter	6 til 10

På gængse dybfrostvarer er den opbevaringstid, der er angivet på pakken, afgørende.

Med en konstant fryserzonetemperatur på -18°C og passende hygiejne kan den maksimale opbevaringstid for fødevarer udnyttes, og madspild undgås.

Optøning af frysevarer

Helt eller delvist optøede madvarer må ikke genfryses. Først når madvarerne er tilberedt (kogt eller stegt), må de frysnes igen.

Frysevarer kan optøs:

- i mikrobølgeovn
- i ovn med funktionen Varmluft eller Optøning
- ved stuetemperatur
- i kølezonen (den kulde, der afgives fra frysevarerne, udnyttes til køling af madvarerne i kølezonen)
- i dampovn.

Flade kød- og fiskestykker kan lægges let optøet på den varme pande.

Ved optøning af **kød- og fiskestykker** (fx hakket kød, kylling, fiskefilet) må disse ikke berøre andre madvarer. Sørg for at opfange optøningsvandet, og bortskaf det omhyggeligt.

Frugt kan optøs ved stuetemperatur i emballagen eller i et tildækket fad.

Grøntsager kan normalt hældes i det kogende vand i frosset stand eller ristes i varmt fedtstof. Tilberedningstiden er på grund af den ændrede cellestruktur lidt kortere end for friske grøntsager.

Drikkevarer lynafkøles

Flasker, der lægges i frysezonen til lynafkøling, skal tages ud **senest efter en time**. Flaskerne kan eksplodere.

Tip: For ikke at glemme flaskerne i frysezonen kan man i indstillings-mode indstille minuturet (QuickCool-timer) på den ønskede tid.

Frysning og opbevaring

Brug af tilbehør

Isterninger

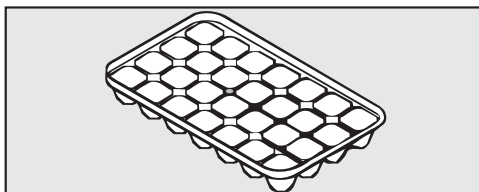

- Fyld isterningbakken 3/4 op med vand, og stil den i bunden af en fryseskuffe.
- Brug en stump genstand, fx skaftet af en ske, når isterningerne skal løsnes fra bakken.

Tip: Isterningerne løsnes let fra bakken, hvis bakken holdes kort tid under rindende vand.

Frysezonen indrettes

Skuffen og glaspladen tages ud af frysezonen

Skufferne kan tages ud, når de skal tømmes og fyldes eller rengøres.

Desuden kan frysezonen øges fleksibelt. Ved indfrysning af store madvarer, som fx kalkun eller vildt, kan glaspladerne mellem fryseskufferne tages ud.

- Træk skufferne helt ud, og løft dem af.
- Løft glaspladen lidt, og træk den ud.

Kølezone

Kølezoneen afrimes automatisk.

Når kompressoren arbejder, kan der dannes rim og vanddråber på bagvæggen i kølezoneen. Det er ikke nødvendigt at fjerne disse, da de automatisk fordamper på grund af varmen fra kompressoren.

Afrimningsvandet løber i en rende og gennem et rør ind i fordampningssystemet på bagsiden af køle-/frysekabet.

Hold derfor afløbsrenden og -hullet rene. Afrimningsvandet skal altid kunne løbe uhindret bort.

Frysezone

Frysezoneen afrimes ikke automatisk.

Ved normal brug dannes der med tiden rim og is i frysezoneen, fx på de indvendige vægge. Rim- og islagets tykkelse afhænger også af følgende faktorer:

- Frysezoneens dør er blevet åbnet ofte og/eller i længere tid.
- Store mængder friske madvarer er lagt i til indfrysning.
- Høj luftfugtighed i rummet.

Et tykt islag kan medføre, at det er vanskeligere at åbne fryseskufferne, og evt. at døren til frysezoneen ikke slutter tæt. Desuden reduceres køleeffekten, hvorved strømforbruget stiger.

- Afrim frysezoneen med jævne mellemrum og senest, når der nogle steder har dannet sig et op til 0,5 cm tykt lag is.

Tip: Foretag afrimningen, når der ikke ligger så mange frostvarer i frysezoneen, eller ved lav luftfugtighed og temperatur i opstillingsrummet.

 Risiko for at komme til skade og beskadigelse ved forkert udført afrimning.

Sørg ved afrimning for, at kølefladen ikke bliver beskadiget, så køle-/frysekabet ikke kan fungere.

Skrab ikke rim- og islag af. Brug aldrig spidse eller skarpe genstande.

Anvend ikke mekaniske hjælpemidler eller andre midler, der ikke er anbefalet af producenten til at fremskynde afrimningsprocessen.

Afrimning

Før afrimning

- Tilkobl SuperFrost 1 dag før afrimning. Derved får de allerede frosne madvarer en kuldereserve, så de kan opbevares lidt længere tid ved stuetemperatur.

- Tag frysevarerne ud, og vikl dem ind i flere lag avispapir eller i tæpper.

Tip: Frysevarerne kan også opbevares i køletasker.

- Opbevar frysevarerne et køligt sted, indtil frysezonen igen er klar til brug.
- Tag alle fryseskuffer og glasplader (afhængig af model) ud af frysezonen.

Afrimning

Jo længere tid frysevarerne opbevares ved stuetemperatur, desto kortere er deres holdbarhedstid. Foretag afrimningen hurtigt.

 Fare for beskadigelse på grund af varme og fugtighed, der trænger ind.

Dampen fra et damprengøringsapparat samt elektriske varmeapparater og tændte stearinlys kan beskadige kunststofdele og elektriske komponenter.

Anvend til afrimning af køle-/fryseskabet ikke damprengøringsapparater, elektriske varmeapparater eller tændte stearinlys.

Brug ikke optøningsspray eller midler til afisning, da de kan danne eksplosive gasser, indeholde opløsnings- eller drivmidler, der er skadelige for plastdelene, eller være sundhedsskadelige.

Brug ikke optøningsspray eller midler til afisning.

- Sluk køle-/fryseskabet.

Kølingen er frakoblet.

- Træk stikket ud, eller slå sikringen i installationen fra.
- Lad døren til frysezonen stå åben.

Tip: For at fremskynde afrimningen kan to gryder med varmt (ikke kogende) vand anbringes på bordskånere i fryseskabet. Luk i så fald døren under afrimningen, så varmen ikke strømmer ud.

- Tag løsnede isstykker ud.

- Tør eventuelt afrimningsvandet op flere gange med en svamp eller en klud.

Efter afrimning

- Rengør frysezonen, og tør den af.
- Luk dørene.
- Tilslut strømmen til køle-/fryseskabet igen, og tænd det.
- Tryk på SuperFrost, så fryseskabet hurtigt bliver koldt.
- Skub fryseskufferne med frysevarer ind i frysezonen, når temperaturen i frysezonen er tilstrækkelig lav.
- Slå Superfrost-funktionen fra ved at trykke på Superfrost-tasten, når en konstant frysezonetemperatur på min. -18 °C er nået.

Rengøring og vedligeholdelse

Sørg for, at der ikke kommer vand i elektronikken eller i lyset.

 Fare for beskadigelse på grund af fugtighed, der trænger ind.

Dampen fra et damprengøringsapparat kan beskadige kunststofdele og elektriske komponenter.

Anvend ikke damprengøringsapparat til rengøring af køle-/fryseskabet.

Der må ikke løbe rengøringsvand igennem afløbshullet til afrymningsvand.

Typeskiltet inde i køle-/fryseskabet må ikke fjernes. Det skal bruges i tilfælde af reparation.

Rengøringsmidler

Anvend kun rengørings- og plejemidler, der er uskadelige for madvarer, indvendigt i køle-/fryseskabet.

For at undgå beskadigelse af overfladerne bør der **ikke** anvendes

- soda-, ammoniak-, syre- eller kloridholdige rengøringsmidler
- kalkopløsende rengøringsmidler
- rengøringsmidler med skurende virkning, fx skurepulver, flydende skuremiddel og pimpsten
- rengøringsmidler, der indeholder opløsningsmiddel
- rengøringsmiddel til rustfrit stål
- opvaskemiddel til opvaskemaskiner
- ovnspray
- glasrengøringsmiddel
- skurende, hårde svampe og børster, fx grydesvampe
- skarpe metalskrabere.

En ren svampeklud og lunkent vand med lidt opvaskemiddel til opvask i hånden er velegnet til rengøringen.

Vejledning vedrørende rengøring findes på de næste sider.

Køle-/fryseskabet forberedes til rengøring

- Sluk køle-/fryseskabet.
- ⓘ vises i displayet, og kølingen er frakoblet.
- Tag madvarerne ud, og opbevar dem et køligt sted.
- Afrim frysezone (se afsnittet Afriming).
- Tag dørhylde ud af døren.
- Tag fryseskufferne og glaspladerne ud.
- Tag alle øvrige udtagelige dele ud, når de skal rengøres.

Hylde skilles ad

Inden rengøring af en hylde skal plastlisten og den bageste beskyttelsesliste tages af. Fremgangsmåde:

- Læg hylde på et blødt underlag (fx et viskestykke) på køkkenbordet.

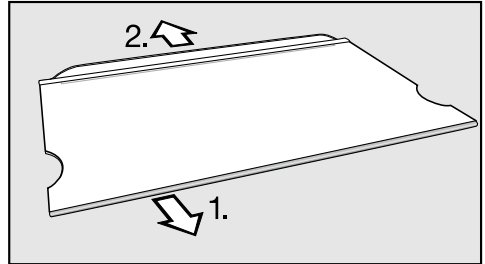

- Træk plastlisten af; start i den ene side.
- Træk beskyttelseslisten af.
- Genmonter plastlisten og beskyttelseslisten på hylde efter rengøring.

Rengøring og vedligeholdelse

Indvendigt, tilbehør

Kølezonen bør rengøres regelmæssigt, min. en gang om måneden, og frysezonen efter hver afrimning.

Lad ikke snavs tørre ind, men fjern det straks.

Udnyt tidspunktet til afrimning, når

- der kun er få eller ingen frysevarer i frysezonen
- luftfugtigheden i rummet og rumtemperaturen er lav (køliger årstid).
- Rengør køle-/fryseskabet **indvendigt** med en ren svampekuld, lunkent vand og lidt opvaskemiddel til opvask i hånden.

- Tør efter med rent vand efter rengøringen, og eftertør alt med en klud.

Fjern plastlisterne, inden hylderne rengøres i opvaskemaskinen.

Følgende dele er **ikke egnede til rengøring i opvaskemaskine**:

- Plastlisterne
- Alle skuffer og skuffelåg (medfølger afhængig af model)
- Rengør dette tilbehør i hånden.

 Fare for beskadigelse på grund af for høje temperaturer i opvaskemaskinen.

Delene i køle-/fryseskabet kan blive misdannede og gjort ubrugelige, hvis de vaskes op ved temperaturer højere end 55 °C.

Vælg til opvaskemaskineegnede dele udelukkende opvaskeprogrammer med maks. 55 °C.

Ved kontakt med naturlige farvestoffer, fx i gulerødder, tomater og ketchup, kan der opstå misfarvninger på plastdele i opvaskemaskinen. Denne misfarvning har ingen indflydelse på delenes stabilitet.

Følgende dele er **egnede til rengøring i opvaskemaskine**:

- Flaskeholderen, isterningbakken (medfølger afhængig af model)
- Hylde(r)/flaskehylde(n) i døren (uden plastlister)
- Hylde(r) (uden lister og uden tryk)
- Lugtfilterholderen (kan købes som ekstraudstyr)
- Rengør renden til afrimningsvand og afløbsrøret oftere med en vatpind eller lignende, så afrimningsvandet kan løbe frit ud.
- Lad køle-/fryseskabet stå åbent et lille stykke tid endnu, så det ventileres tilstrækkeligt, og generende lugt undgås.

Døre og sidevægge rengøres

Hvis snavs får lov at sidde i længere tid, kan det undertiden være umuligt at fjerne.

Overfladerne kan blive misfarvet.

Det er bedst at fjerne snavs på dørene og sidevæggene med det samme.

Alle overflader kan få ridser og misfarvninger, hvis der anvendes uegnede rengøringsmidler.

- Rengør overfladerne med en ren svampeklud, opvaskemiddel til opvask i hånden og varmt vand. Overfladerne kan også rengøres med en ren, fugtig mikrofiberklud uden rengøringsmiddel.
- Tør efter med rent vand efter rengøringen, og eftertør alt med en blød klud.

Ventilationsåbninger rengøres

Støvophobninger øger energiforbruget.

- Ventilationsåbningerne skal med jævne mellemrum rengøres med en børste eller en støvsuger (anvend fx afstøvningsbørsten til Miele-støvsugere).

Bagside - kompressor og metalgitter rengøres

Støvophobninger øger energiforbruget.

 Fare for beskadigelse på grund af forkert rengøring.

Ledninger eller andre komponenter kan blive revet af, knækket eller beskadiget.

Rengør forsigtigt kompressoren og metalgitteret.

Kompressoren og metalgitteret (varmeveksler) på bagsiden af køle-/fryseskabet skal støves af mindst en gang om året.

Rengøring og vedligeholdelse

Tætningslisten i døren rengøres

Hvis tætningslisten i døren er beskadiget eller gledet ud af noten, lukker døren muligvis ikke rigtigt, og køleeffekten reduceres. Som følge heraf dannes der kondensvand indvendigt i køle-/fryseskabet, og der kan opstå tilisning.

Sørg for, at tætningslisten i døren ikke beskadiges, og at den ikke glider ud af noten.



Fare for beskadigelse på grund af forkert rengøring.

Tætningslisten i døren kan blive porøs efter behandling med olie eller fedtstof.

Kom ikke olie eller fedtstof på tætningslisten i døren.

- Tætningslisten i døren skal rengøres med jævne mellemrum og kun med rent vand. Tør den derefter grundigt af med en tør klud.

Køle-/fryseskabet tages i brug efter rengøringen

- Sæt alle delene tilbage i køle-/fryseskabet.
- Tænd køle-/fryseskabet.
- Kobl Superfrost-funktionen til et stykke tid, så frysezone hurtig bliver kold.
- Læg madvarerne ind i kølezone, og luk døren.
- Skub fryseskufferne med frysevarerne ind i frysezone, og luk døren.
- Slå Superfrost-funktionen fra, når en konstant frysezonetemperatur på min. -18 °C er nået.

Lugtfiler udskiftes

Lugtfileret med holder KKF-FF (Active AirClean) kan købes som ekstra tilbehør (se afsnittet Beskrivelse af køle-/fryseskabet - Tilbehør)

Udskift lugtfilterene i holderen ca. hver 6. måned.

Der kan om ønsket aktiveres automatisk påmindelse om udskiftning af lugtfilterne hver 6. måned (se afsnittet Yderligere indstillinger - Påmindelse: Udskift lugtfilter).

Lugtfiler KKF-RF til udskiftning kan købes ved henvendelse til vores kundescenter (kontaktinformation findes på omslaget), hos Miele-forhandlere eller via vores hjemmeside.

Tip: Lugtfilterholderen kan rengøres i opvaskemaskine.

- Træk lugtfilterholderen af hylden ved at trække opad.

De isatte lugtfilter må ikke berøre bagvæggen i kølezonen, da de pga. fugtigheden kan klæbe fast til denne. Anbring de nye lugtfilter så dybt i holderen, at de ikke stikker op af holderen.

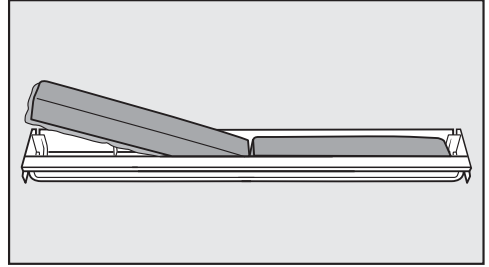

- Tag de to lugtfiltere ud, og sæt de nye filtre i med den omkransende kant nedad i holderen.

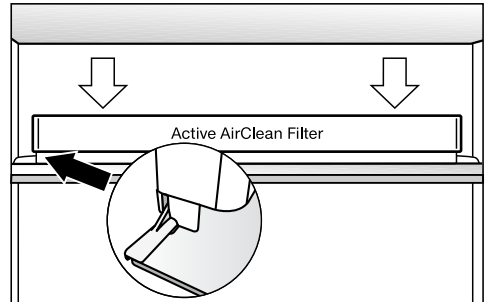

- Sæt holderen midt på den ønskede hylde bageste stopkant, og sørg for, at den sidder fast der.
- Bekræft filterskiftet ved at trykke på .

Symbolet for udskiftning af lugtfilter slukker i displayet, og tidstælleren nulstilles.

Småfejl udbedres

De fleste funktionsforstyrrelser og fejl, der måtte opstå i den daglige drift, vil man selv kunne afhjælpe. I mange tilfælde kan man spare tid og penge, da det ikke er nødvendigt at tilkalde Miele Service.

Nedenstående oversigt kan være en hjælp, når årsagen til en fejl skal findes, og fejlen skal afhjælpes.

Undlad så vidt muligt at åbne køle-/fryseskabet, indtil fejlen er udbedret, for at undgå unødigt køletab.







Fejl	Årsag og udbedring
Køle-/fryseskabet køler ikke, og lyset tændes ikke, når døren åbnes.	Køle-/fryseskabet er ikke tændt. ■ Tænd køle-/fryseskabet.
	Stikket sidder ikke rigtigt i stikkontakten. ■ Sæt stikket i stikkontakten.
	Sikringen i installationen er udløst. Køle-/fryseskabet, spændingsforsyningen eller et andet produkt kan være defekt. ■ Kontakt en elinstallatør eller Miele Service.
Kompressoren kører hele tiden.	Dette er ingen fejl. For at spare energi skifter kompressoren til et lavere omdrejningstal, når der ikke er behov for så meget køling. Kompressoren kører derved i længere tid.

Fejl	Årsag og udbedring
<p>Kompressoren kobler stadig hyppigere til og kører i længere tid, så temperaturen i køle-/fryseskabet er for lav.</p>	<p>Ventilationsåbningerne/-arealerne er tildækkede eller støvede.</p> <ul style="list-style-type: none"> ■ Undgå at tildække ventilationsåbningerne/-arealerne. ■ Rengør ventilationsåbningerne/-arealerne regelmæssigt for støv.
	<p>Dørene i køle-/fryseskabet er blevet åbnet ofte, eller der er lagt store mængder friske madvarer i kølezonen eller til indfrysning i frysezonen.</p> <ul style="list-style-type: none"> ■ Dørene bør kun åbnes, når det er nødvendigt, og da i så kort tid som muligt.
	<p>Den rigtige temperatur indstilles automatisk igen efter nogen tid.</p>
	<p>Dørene er ikke lukket rigtigt. Der kan allerede have dannet sig et tykt lag is i fryseskabet.</p> <ul style="list-style-type: none"> ■ Luk dørene.
	<p>Den rigtige temperatur indstilles automatisk igen efter nogen tid.</p>
	<p>Hvis der allerede har dannet sig et tykt lag is, reduceres køleeffekten, hvorved energiforbruget stiger.</p> <ul style="list-style-type: none"> ■ Afrim køle-/fryseskabet, og gør det rent.
	<p>Rumtemperaturen er for høj. Jo højere rumtemperaturen er, desto længere tid kører kompressoren.</p> <ul style="list-style-type: none"> ■ Se venligst vejledningen i afsnittet Installation, Opstillingsanvisninger - Opstillingssted.
	<p>Temperaturen i køle-/fryseskabet er indstillet for lavt.</p> <ul style="list-style-type: none"> ■ Korriger temperaturindstillingen.
<p>Der er ilagt mange madvarer til indfrysning på én gang.</p> <ul style="list-style-type: none"> ■ Se venligst vejledningen i afsnittet Frysning og opbevaring. 	
<p>Superfrost-funktionen er stadig tilkoblet.</p> <ul style="list-style-type: none"> ■ For at spare energi kan man selv frakoble Superfrost tidligere. 	













Småfejl udbedres



Fejl	Årsag og udbedring
<p>Kompressoren kobler sjældnere til og kører i kortere tid, og temperaturen i køle-/fryseskabet stiger.</p>	<p>Dette er ingen fejl. Den indstillede temperatur er for høj.</p> <ul style="list-style-type: none"> ■ Korrigér temperaturindstillingen. ■ Kontroller temperaturen igen efter 24 timer. <p>Frysevarerne begynder at tø op. Rumtemperaturen er lavere end den, køle-/fryseskabet er beregnet til. Kompressoren kobler sjældnere til, når rumtemperaturen er for lav. Derfor kan det blive for varmt i fryse-zonen.</p> <ul style="list-style-type: none"> ■ Se venligst vejledningen i afsnittet Installation, Opstillingsanvisninger - Opstillingssted. ■ Øg rumtemperaturen.
<p>Køle-/fryseskabet er tiliset, eller der har dannet sig kondensvand indvendigt i køle-/fryseskabet. Døren lukker eventuelt ikke korrekt.</p>	<p>Tætningslisten i døren er gledet ud af noten.</p> <ul style="list-style-type: none"> ■ Kontroller, om tætningslisten sidder rigtigt i noten. <p>Tætningslisten i døren er beskadiget.</p> <ul style="list-style-type: none"> ■ Kontroller, om tætningslisten i døren er beskadiget.
<p>Tætningslisten i døren er beskadiget eller skal udskiftes.</p>	<p>Tætningslisten kan udskiftes uden værktøj.</p> <ul style="list-style-type: none"> ■ Udskift tætningslisten i døren. Den kan købes i faghandlen eller ved henvendelse til vores kunde-center (kontaktinformation findes på omslaget).
<p>Et område føles varmt på den indvendige side af kølezonens sidevæg.</p>	<p>Dette er ikke en fejl! Det skyldes en automatisk reguleringsproces i køle-/fryseskabet, som regulerer køle- og frysezonerne til deres respektive optimale temperaturer.</p>
<p>LED-kontrollampen bagpå fornen på køle-/fryseskabet ved kompressoren blinker (afhængig af model). Kompressorelektronikken er udstyret med en driftslampe og en LED-kontrollampe til fejl-diagnose.</p>	<p>Kontrollampen blinker flere gange hvert 5. sekund. Der foreligger en fejl.</p> <ul style="list-style-type: none"> ■ Kontakt Miele Service. <p>Kontrollampen blinker regelmæssigt hver 15. sekund. Dette er ingen fejl. Det er normalt, at den blinker.</p>

Meldinger i displayet

Melding	Årsag og udbedring
<p>■ lyser i displayet, og køle-/fryseskabet køler ikke, men det kan betjenes, og lyset i det fungerer.</p>	<p>Udstillingsprogrammet er aktiveret.</p> <ul style="list-style-type: none"> ■ Deaktiver udstillingsprogrammet (se Yderligere indstillinger - Udstillingsprogram deaktiveres).
<p>Der vises intet i displayet. Det er mørkt.</p>	<p>Energispare-mode er tilkoblet: Hvis køle-/fryseskabet ikke har været betjent i længere tid (ca. 10 min.), slukker alle visninger i displayet automatisk.</p> <ul style="list-style-type: none"> ■ Tryk let på displayet. <p>Den sidste visning vises igen i displayet.</p>
	<p>Sabbat-mode er tilkoblet: Lyset i kølezonen er slukket, og køle-/fryseskabet køler.</p> <ul style="list-style-type: none"> ■ Tryk let på displayet. <p>Derefter lyser  hvidt i displayet (se Yderligere indstillinger - Sabbat-mode til-/frakobles).</p>
<p> lyser i displayet, og køle-/fryseskabet kan ikke betjenes.</p>	<p>Låsen er aktiveret.</p> <ul style="list-style-type: none"> ■ Deaktiver låsen kortvarigt eller helt (se Yderligere indstillinger - Lås aktiveres/deaktiveres).
<p> lyser i temperaturangivelsen for kølezonen, og der lyder et akustisk signal.</p>	<p>Indstillingen Påmindelse: Udskift lugtfilter er aktiveret: Dette er en opfordring til at udskifte lugtfilteret (Active AirClean).</p> <ul style="list-style-type: none"> ■ Bekræft filterudskiftningen ved at berøre  i displayet, og udskift lugtfilterne i holderen (se afsnittet Rengøring og vedligeholdelse - Lugtfilter udskiftes).
<p>I temperaturvisningen for kølezonen og/eller frysezonen lyser  gult, og desuden lyder en alarm.</p>	<p>Døralarmen er blevet aktiveret.</p> <ul style="list-style-type: none"> ■ Tryk noget tid på  i displayet. <p>Alarmen ophører, og symbolet  slukker.</p> <ul style="list-style-type: none"> ■ Luk den pågældende dør.



Småfejl udbedres

Melding	Årsag og udbedring
<p>I displayet for frysezo- nen lyser   rødt, og der lyder en alarm.</p>	<p>Temperaturalarmen er blevet aktiveret (se også af- snittet Temperatur- og døralarm): Frysezo- nen er for varm eller kold i forhold til den indstillede temperatur. Årsager hertil kan fx være:</p> <ul style="list-style-type: none">- Døren er blevet åbnet ofte.- Der er lagt en stor mængde madvarer ind til ind- frysning, uden at Superfrost er tilkoblet.- Der har været en længere strømafbrydelse.- Hvis køle-/fryseskabet er defekt. <p>■ Tryk let på   i displayet.</p> <p>Fejlmeldingen blev bekræftet:   slukker, og alarmen ophører.</p> <p>■ Afhjælp alarmtilstanden.</p> <p>■ Kontroller afhængig af temperaturen, om madva- rerne er tøet let eller helt op. Hvis det er tilfældet, skal madvarerne forarbejdes (koges eller steges), inden de fryses ned igen.</p>
<p>I displayet lyser   rødt, og der lyder en alarm.</p>	<p>Der vises en strømafbrydelse: Temperaturen i køle-/ fryseskabet har inden for de seneste dage eller timer været steget for meget på grund af en strømafbrydel- se.</p> <p>■ Berør   i displayet.</p> <p>Fejlmeldingen blev bekræftet:   slukker, og alarmen ophører.</p> <p>■ Afhjælp alarmtilstanden.</p> <p>■ Afhængig af den viste temperatur kontrolleres, om madvarerne er begyndt at tø op eller endda er tøet helt op. Er dette tilfældet, skal de tilberedes (koges eller steges), inden de indfryses igen.</p>

Melding	Årsag og udbedring
<p>I displayet lyser  rødt, og en fejlkode F med tal vises. Desuden lyder en alarm.</p>	<p>Der foreligger en fejl.</p> <ul style="list-style-type: none"> ■ Slå alarmen fra ved at trykke på symbolet  i displayet. ■ Kontakt Miele Service. <p>Ved henvendelse til Miele Service skal foruden den viste fejlkode også køle-/fryseskabets modelbetegnelse og serienummer oplyses. Disse informationer kan man få vist direkte.</p> <ul style="list-style-type: none"> ■ Tryk på  i displayet. <p>Displayet viser de nødvendige produktdata.</p> <p>Ved bekræftelse med OK forlades visning af informationer i displayet, og fejlkoden vises igen.</p> <p>Køle-/fryseskabet kan også slukkes direkte fra fejldisplayet.</p> <hr/> <p>Der vises en fejl på køle-/fryseskabet: Denne visning har altid 1. prioritet og afbryder straks alle indstillinger, der netop foretages.</p> <p>En fejl på køle-/fryseskabet har fortrinsret i forhold til en evt. dør- og/eller temperaturalarm.</p>

Småfejl udbedres

Lyset fungerer ikke

Fejl	Årsag og udbedring
Lyset fungerer ikke.	<p>Køle-/fryseskabet er ikke tændt.</p> <ul style="list-style-type: none">■ Tænd køle-/fryseskabet.
	<p>Sabbat-mode er aktiveret: Displayet er mørkt, og køle-/fryseskabet køler.</p> <ul style="list-style-type: none">■ Tryk på displayet. <p>Derefter lyser  hvidt i displayet (se Yderligere indstillinger - Sabbat-mode).</p>
	<p>Hvis døren har stået åben i ca. 15 min., slukker lyset automatisk på grund af overopvarmning. Hvis dette ikke var årsagen, foreligger der en fejl.</p> <div data-bbox="404 619 1039 842" style="border: 1px solid gray; padding: 5px;"><p> Fare for elektrisk stød på grund af fritliggende ledninger.</p><p>Hvis lysafdækningen tages af, kan man komme i berøring med strømførende dele.</p><p>Fjern ikke lysafdækningen. LED-lyset bør kun reparereres eller udskiftes af Miele Service.</p></div>
	<div data-bbox="404 858 1039 1082" style="border: 1px solid gray; padding: 5px;"><p> Risiko for at komme til skade på LED-lys.</p><p>Lyset svarer til risikogruppe RG 2. Hvis afdækningen er defekt, kan det skade øjnene.</p><p>Kig ikke direkte på lyset med optiske instrumenter (en lup eller lignende), hvis lysafdækningen er beskadiget.</p></div> <ul style="list-style-type: none">■ Kontakt Miele Service.

Generelle problemer med køle-/fryseskabet

Fejl	Årsag og udbedring
Døren til frysezone kan ikke åbnes flere gange efter hinanden.	Dette er ingen fejl. På grund af sugevirkningen kan døren først åbnes igen efter ca. 1 min. uden anvendelse af magt.
Frysevarerne er frosset fast.	Emballagen var ikke tør ved ilægning af madvarerne. ■ Løsn frysevarerne med en stump genstand, fx skaftet af en ske.
Køle-/fryseskabet føles varmt på ydersiderne.	Dette er ingen fejl. Den varme, der opstår ved kuldefrembringelsen, udnyttes til at undgå tildugning.
Der lyder ingen alarm, selv om døren har stået åben i længere tid.	Dette er ingen fejl! Alarmen er blevet frakoblet i Indstillings-mode (se afsnittet Yderligere indstillinger - Lydstyrke for alarm- og signallyde ) indstilles/frakobles).

Støjårsager

Normale lyde	Hvordan opstår de?
Brrrrr ...	Brummelyde kommer fra motoren (kompressoren). Lyden kan kortvarigt være noget højere, når motoren starter.
Blub, blub ...	Boble-, klukke-, risle- og snurrelyde kommer fra kølemidlet, der flyder gennem rørene.
Klik ...	Klikkelyde høres, når termostaten kobler motoren til eller fra.
Sssrrrrr ...	En let susen kan opstå på grund af luftstrømningen inde i skabet.
Knæk ...	Knæklyde forekommer, når køle-/fryseskabets materiale udvider sig.

Husk på, at motor- og strømningsslyde i kølesystemet ikke kan undgås!

Lyde	Årsag og udbedring
Klapren, raslen, klirren	Køle-/fryseskabet står ujævnt. Juster køle-/fryseskabet med et vaterpas ved hjælp af de indstillelige ben, eller læg noget under.
	Køle-/fryseskabet berører et køkkenskab eller andre produkter. Ryk dem fra hinanden.
	Skuffer, kurve eller hylder sidder ustabilt eller i klemme: Kontroler de udtagelige dele, og anbring dem eventuelt anderledes.
	Flasker eller beholdere berører hinanden. Ryk disse lidt fra hinanden.
	Transportledningsholderen hænger stadig på køle-/fryseskabets bagvæg. Fjern den.

Kontakt i tilfælde af fejl

Kontakt forhandleren eller Miele Kundecenter, hvis det ikke er muligt selv at udbedre fejlen.

Bestil service via Miele's hjemmeside www.miele.dk/service.

Kontaktinformation til Miele Kundecenter findes i slutningen af denne dokumentation.

Typeskiltet sidder inde i køle-/fryseskabet.

Produktoplysninger vises

Disse oplysninger findes i indstillingsmode under Informationer **i** (se afsnittet Yderligere indstillinger) eller på typeskiltet inde i køle-/fryseskabet.

- Licensaftaler vises

Man kan få vist anvendte licenser under ©.

EPREL- database

Fra 1. marts 2021 findes informationerne om energimærkning og krav til økodesign i den europæiske produktdatabase (EPREL). Produktdatabasen kan ses her: <https://eprel.ec.europa.eu/>. Her bliver du bedt om at indtaste modelidentifikation.

Modelidentifikationen står på typeskiltet.

Miele			
XXXXXX		Nr. XX/XXXXXXXXXX.	
<small> WEINTEMPERATURSCHRANK-UNTERTISCHMIGGL MULTITEMPERATURE WINE STORAGE CABINET-UNDERWORKTOP ARMOIRE DE LIÈGE EN TEMPL. DES VINS-MOD. ENCASTRABLE SOUS PLAN ARMARIO PLACAZIONE QUARTO. VINO-MODER. POTRABUJO ENCIEMBA БИРНИК ТЕМПЕРАТУРИ ЗА ПОД ПУЛТ </small>			
<small>Klasse/Class</small> <small>Class/Classe</small> SN-ST	<small>Ap-Type/AP-Type</small> <small>AP-Type/AP-Tipo</small>	<small>Bruttinhalt/Gross Capacity</small> <small>Volume Brut/Capacità Bruta</small> XXX l	<small>Geftikermøogen/Freezing Capacity</small> <small>Pouvoir de Congel/Capacità Congeladora</small>
<small>Nettoinhalt</small> <small>Net Capacity</small> <small>Volume Utile</small> <small>Capac. Util</small>	<small>Gas</small> / K / G / WINE / KALT <small>Tot</small> / R / F / WINE / CHILL <small>To</small> / R / C / <small>Tot</small> / F / C / WINE / CHILL	R600a: XXg	

Miele Service

- Service inden for kort tid
- Lokale Miele-serviceteknikere i landsdækkende servicenet
- Teknikerne er specialuddannede i Miele's produkter
- Centralt dirigerede servicevogne
- Stor reservedelsbeholdning i servicevognen
- Originale Miele-reservedele
- 24 måneders garanti på alle fabriksnye Miele-produkter, -reservedele og reparationer
- Garanteret levering af reservedele i mange år efter at produktet er taget ud af salgsprogrammet

Reparationservice

Får du brug for reparationservice, klarer vi det hurtigt med egen serviceafdeling. Vi har over hele landet mere end 60 lokalt boende serviceteknikere og er derfor altid tæt på kunderne. Ventetiden på at få besøg af en servicetekniker er normalt kun ganske få dage, så dit produkt hurtigt er klar til brug igen. Dette kan vi gøre i kraft af vores store stab af serviceteknikere, som kører i centralt dirigerede servicevogne.

Teknikeren medbringer en stor mængde originale Miele-reservedele i sin servicevogn. Dette bevirker, at langt de fleste reparationer klares med det samme uden yderligere servicebesøg.

Rygraden i god service er dygtige serviceteknikere. Alle vores teknikere har en relevant faglig håndværksmæssig uddannelse, og denne suppleres løbende med Miele's egen uddannelse i drift, vedligeholdelse og reparation af vores produkter. Du kan derfor også altid få råd og vejledning om produkternes drift og vedligeholdelse.

Servicebestilling

Kontakt Miele Kundecenter via miele.dk/service

Miele's garanti

De efterfølgende bestemmelser om garanti omfatter udelukkende fabriksnye produkter. Garantien er gældende 24 mdr. fra købsdato, når der forevises kvittering, regning eller tilsvarende, hvoraf købsdato fremgår. Funktionssvigt på produkterne, der skyldes installationsmæssige forhold, dækkes ikke af garantien. Garantien indskrænker ikke købers rettigheder if. lovgivningen over for Miele.

Miele's garanti omfatter:

Fabriksnye produkter beregnet til private husholdninger og anvendt til rette formål. Fabrikations- og materialefejl, såfremt disse fejl konstateres under produktets normale brug.

For mindre øer, hvor færgetransport er påkrævet, Grønland og Færøerne gælder dog særlige bestemmelser.

Miele's garanti indebærer:

For store produkter betaler Miele alle udgifter til reservedele, arbejds løn og rejseudgifter for teknikker. Såfremt Miele skønner det nødvendigt, at produktet sendes til et Miele værksted, betaler Miele alle fragtudgifter hertil. For små produkter betaler Miele alle udgifter til reservedele og arbejds løn, hvorimod fremsendelse af produktet sker for købers regning og risiko. Efter udbedring af fejlen sker returnering af produktet for Miele's regning og risiko. Dele udskiftet ved en sådan reparation tilhører Miele.

Miele's garanti omfatter ikke:

- Fejl eller skader opstået direkte eller indirekte som følge af overlast, fejlbehandling, misbrug, skødesløs behandling, mangelfuld vedligeholdelse, fejlagtig indbygning, opstilling og tilslutning, spændingsvariationer og elektriske forstyrrelser eller ved reparation udført af andre end de af Miele autoriserede teknikere.
- Fejl eller skader opstået som følge af erhvervsmæssig eller anden brug af produkter, der er beregnet til private husholdninger.
- Erstatning for eventuelle følgeskader, herunder skader på andre genstande, driftstab etc., medmindre andet er lovmæssigt fastlagt.

Uberettiget tilkaldelse af Miele Service:

Inden Miele Service tilkaldes, kontrolleres de fejlmuligheder, det er muligt selv at udbedre. Såfremt kravet om udbedring er uberettiget, eksempelvis hvis produktets svigt skyldes en defekt sikring eller et defekt afløb, påhviler det kunden selv at betale de omkostninger, der er forbundet med at have tilkaldt service.

Transportskader:

Skulle produktet have fået en transportskade under en transport, som køber selv har sørget for, rettes omgående henvendelse til den forhandler, hvor produktet er købt.

Lov om køb:

Bestemmelserne vedrørende garanti er gældende fra ikrafttrædelse af Lov om køb år 2002. Garantien fratager ikke køber adgang til at gøre et eventuelt ansvar efter købeloven gældende over for den forhandler, hvor produktet er købt. Henvendelse til Miele A/S virker samtidig som reklamation over for forhandleren.

Indberetning:

Ønskes fejlen ikke afhjulpnet omgående, skal eventuelle krav i henhold til Miele's garanti sammen med den fornødne dokumentation for købsdato være indsendt skriftligt inden garantiens udløb til

Miele A/S

Erhvervsvej 2, Postboks 1371

DK - 2600 Glostrup.

Installation

Opstillingsanvisning

 Fare for brand og beskadigelse på grund af varmeafgivende produkter.

Varmeafgivende produkter kan antændes og sætte ild til køle-/fryseskabet.

Stil ikke varmeafgivende produkter som fx mini-bageovne, dobbeltkogeplader eller toastere på køle-/fryseskabet.

 Risiko for brand og beskadigelse på grund af åbne flammer.

Åbne flammer kan sætte køle-/fryseskabet i brand.

Undgå åbne flammer, fx lys, i nærheden af køle-/fryseskabet.

Side-by-side-opstilling

 Fare for beskadigelse på grund af kondensat på køle-/fryseskabets ydervægge.

Ved høj luftfugtighed kan der dannes kondensat på køle-/fryseskabets ydervægge, som kan medføre korrosion.

Opstil principielt ikke et køle-/fryseskab ved siden af eller oven på andre modeller.

Dette køle-/fryseskab må aldrig opstilles side-by-side med andre modeller, da det ikke har integreret opvarmning i sidevæggene.

Ved opstilling af flere køle-/fryseskabe ved siden af hinanden skal der være en afstand på 100 mm mellem køle-/fryseskabene.

Spørg Miele-forhandleren, hvilke kombinationer dette køle-/fryseskab kan indgå i.

Opstillingssted

Et tørt og godt ventileret rum er velegnet.

Vær ved opstilling af køle-/fryseskabet opmærksom på, at dets energiforbrug øges, hvis det opstilles lige ved siden af en radiator, et komfur, en ovn eller en anden varmekilde. Opstil det heller ikke ved et vindue, hvor det udsættes for direkte sol.

Jo højere rumtemperaturen er, desto længere tid kører kompressoren, og desto højere bliver energiforbruget.

Vær desuden opmærksom på følgende ved indbygning af køle-/fryseskabet:

- Stikkontakten skal være let tilgængelig og bør ikke være anbragt bag køle-/fryseskabet.
- Stikket og ledningen må ikke berøre køle-/fryseskabets bagside, da de ellers kan blive beskadiget af køle-/fryseskabets vibrationer.
- Heller ikke andre produkter bør tilsluttes ved hjælp af stikkontakter i området bag dette køle-/fryseskab.

 Risiko for beskadigelse som følge af korrosion.

Ved høj luftfugtighed kan der dannes kondensat på køle-/fryseskabets ydervægge. Dette kondensvand kan medføre korrosion på ydervæggene. For at forebygge dette anbefales det at opstille køle-/fryseskabet i et tørt rum med aircondition og/eller rum med tilstrækkelig ventilation.

Kontroller efter indbygning, at køle-/fryseskabets døre kan lukkes rigtigt, at de anførte ventilationsåbninger-/arealer overholdes, og at køle-/fryseskabet er indbygget iht. anvisningerne.

Klimaklasse

Køle-/fryseskabet er beregnet til en bestemt klimaklasse (omgivelsestemperaturområde), hvis grænser absolut skal overholdes. Klimaklassen står på typeskiltet inde i køle-/fryseskabet.

Klimaklasse	Omgivelsestemperatur
SN	+10 til +32 °C
N	+16 til +32 °C
ST	+16 til +38 °C
T	+16 til +43 °C

Ved en lavere omgivelsestemperatur står kompressoren længere tid stille. Det kan give højere temperaturer i køleskabet og give følgeskader.

Ventilation

 Fare for brand og beskadigelse på grund af utilstrækkelig ventilation. Hvis køle-/fryseskabet ikke ventileres tilstrækkeligt, går kompressoren oftere i gang og kører i en længere periode. Dette medfører øget energiforbrug og højere kompressor-driftstemperatur, hvorved kompressoren kan blive beskadiget.

Sørg for tilstrækkelig ventilation omkring køle-/fryseskabet.

Overhold altid de angivne ventilationsåbninger-/arealer.

Ventilationsåbningerne-/arealerne må ikke tildækkes eller lukkes.

Desuden skal de jævnlige rengøres for støv.

Luften på bagsiden af køle-/fryseskabet opvarmes.

Installation

Medfølgende vægafstandsholdere monteres

For at opnå det deklarerede energiforbrug og undgå, at der dannes kondensvand ved høj omgivelsestemperatur, skal vægafstandsholderne anvendes. Med de monterede vægafstandsholdere øges køle-/fryseskabets dybde med ca. 35 mm. Hvis vægafstandsholderne ikke anvendes, har dette ingen indflydelse på køle-/fryseskabets funktion. Dog øges energiforbruget en smule ved mindre vægafstand.

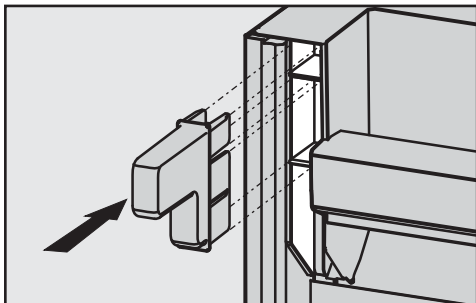

- Monter vægafstandsholderne øverst til venstre og øverst til højre på bagsiden af køle-/fryseskabet.

Køle-/fryseskabet opstilles

⚠ Risiko for at komme til skade og for beskadigelse, hvis køle-/fryseskabet vippes.

Hvis køle-/fryseskabet opstilles af en enkelt person, er der fare for at komme til skade og for beskadigelse.

Sørg for at være to personer om at opstille køle-/fryseskabet.

⚠ Risiko for beskadigelse af gulvet.

Flytning af køle-/fryseskabet kan medføre beskadigelser på gulvet.

Flyt køle-/fryseskabet forsigtigt på særlige gulve for ikke at beskadige gulvet.

For at gøre det nemmere at opstille køle-/fryseskabet er det på bagsiden udstyret med transportgreb foroven og transporthjul forneden.

Tip: Køle-/fryseskabet skal være tomt, når det opstilles.

- Stil med det samme køle-/fryseskabet så tæt som muligt på det sted, hvor det skal opstilles.
- Tag tilslutningsledningen af køle-/fryseskabets bagside.
- Fjern først ledningsholderen fra køle-/fryseskabets bagside.
- Flyt forsigtigt køle-/fryseskabet til opstillingsstedet.
- Opstil køle-/fryseskabet med vægafstandsholderne (hvis monteret) eller med bagsiden helt op mod væggen.

Køle-/fryseskabet justeres

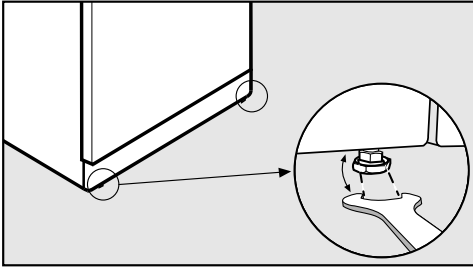

- Juster køle-/fryseskabet med de forreste indstillelige ben ved hjælp af den medfølgende gaffelnøgle.

Døren understøttes

⚠ Risiko for beskadigelse og tilskadekomst, hvis køle-/fryseskabets dør falder ud, eller køle-/fryseskabet tipper.

Hvis det ekstra justerbare ben ① på det nederste hængselbeslag ikke støtter rigtigt på gulvet, kan køle-/fryseskabets dør falde ud, eller køle-/fryseskabet tippe.

Skru det justerbare ben så langt ud med den medfølgende gaffelnøgle, at det støtter på gulvet.

Drej herefter det justerbare ben yderligere 90° ud.

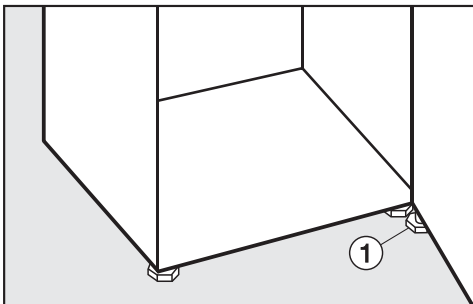

Køle-/fryseskabet indbygges i en køkkenrække

⚠ Fare for brand og beskadigelse på grund af utilstrækkelig ventilation. Hvis køle-/fryseskabet ikke ventileres tilstrækkeligt, går kompressoren ofte i gang og kører i en længere periode. Dette medfører øget energiforbrug og højere kompressor-driftstemperatur, hvorved kompressoren kan blive beskadiget.

Sørg for tilstrækkelig ventilation omkring køle-/fryseskabet.

Overhold altid de angivne ventilationsåbninger-/arealer. Ventilationsåbningerne må ikke tildækkes eller lukkes.

Jo større ventilationsarealet er, desto mere energibesparende arbejder kompressoren.

- For at sikre tilstrækkelig ventilation skal der på bagsiden af køle-/fryseskabet være en udluftningskanal med en dybde på min. 50 mm i hele overskabets bredde.
- Ventilationsarealet under loftet skal være min. 300 cm², så den opvarmede luft kan trænge uhindret ud.

Installation

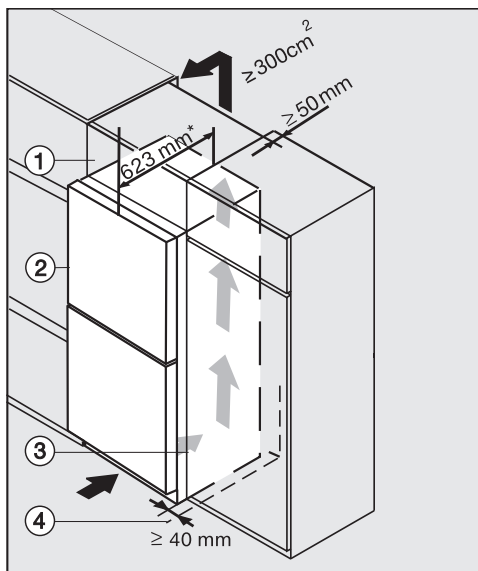

- ① Overskab
- ② Køle-/fryseskab
- ③ Køkkenskab
- ④ Væg

* Når der er monteret vægafstandsholdere, øges køle-/fryseskabets dybde med ca. 35 mm.

Køle-/fryseskabet kan indbygges imellem alle typer køkkenmoduler og opstilles lige ved siden af køkkenskabet. I forhold til køkkenskabsfronten skal køle-/fryseskabets front rage min. 65 mm ud. Derved kan køle-/fryseskabets dør åbnes og lukkes uden problemer. For at tilpasse køle-/fryseskabet til køkkenmodulerne kan der anbringes et overskab ① oven over køle-/fryseskabet.

Ved opstilling af køle-/fryseskabet ved siden af en væg ④ skal der i hængslingssiden være en afstand mellem væggen ④ og køle-/fryseskabet ② på min. 40 mm.

Produktmål

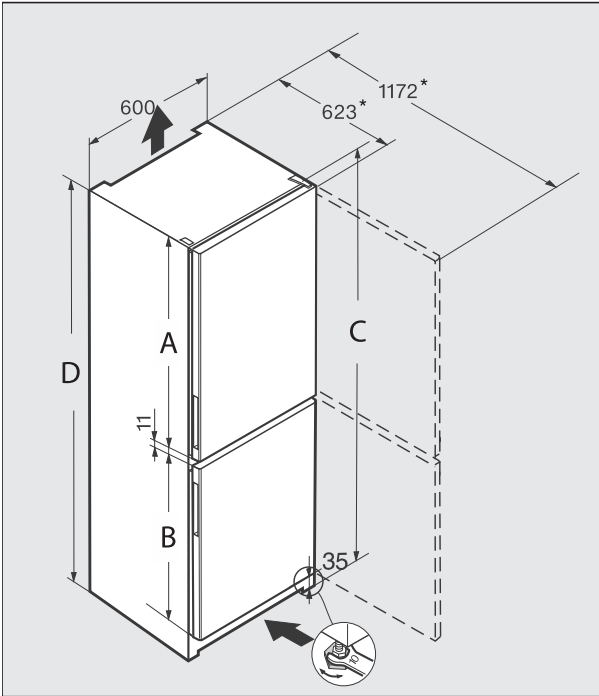

* Mål uden monterede vægafstandsholdere. Hvis de medfølgende vægafstandsholdere anvendes, øges køle-/fryseskabets dybde med 35 mm.

	A [mm]	B [mm]	C [mm]	D [mm]
KD 26022 ws	1.006	560	1.623	1.612
KD 26022 edo	1.006	560	1.623	1.612
KD 28032 ws	1.006	754	1.817	1.806
KD 28032 edo	1.006	754	1.817	1.806

Installation

Hængslingssiden ændres

Køle-/fryseskabet leveres med hængsling i højre side. Hvis døren skal være hængslet i venstre side, skal hængslerne flyttes.

⚠ Risiko for at komme til skade og for beskadigelse ved ændring af hængslingssiden.

Hvis ændring af hængslingssiden foretages af en enkelt person, er der større fare for at komme til skade og for beskadigelse.

Sørg for at være to personer om at ændre hængslingssiden.

Hvis tætningslisten i døren er beskadiget eller gledet ud af noten, lukker døren muligvis ikke rigtigt, og køleeffekten reduceres. Der dannes kondensvand indvendigt i køle-/fryseskabet, og der kan opstå tilisning.

Sørg for, at tætningslisten i døren ikke beskadiges, og at den ikke rutsjer ud af noten.

Ændring af hængslingssiden forberedes

Følgende værktøj er nødvendigt til ændring af hængslingssiden:

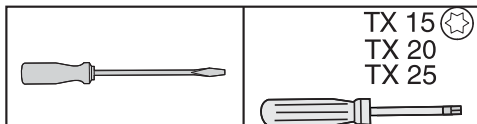

- Bred et egnet underlag ud på gulvet foran køle-/fryseskabet for at beskytte køle-/fryseskabets døre og gulvet mod beskadigelser ved ændring af hængslingssiden.

- Tag dørhyldeerne ud.

De øverste afdækninger tages af

- Luk den øverste dør.

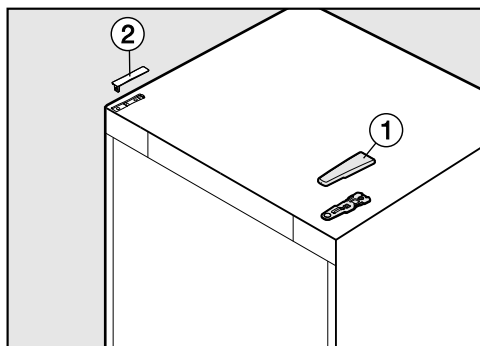

- Tag afdækningen ① af: Skub den fremefter bagfra, og løft den af.

- Tag afdækningen ② af opad.

Den øverste dør tages af

⚠ Risiko for at komme til skade, når den øverste dør tages af!
Når bolten i dørhængslet herefter fjernes, sidder den øverste dør ikke længere fast.
Sørg for at holde døren godt fast.

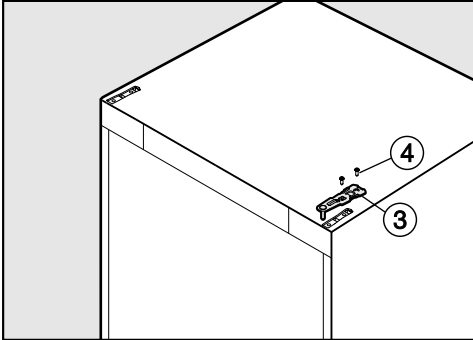

- Løsn skruerne ④ i det øverste hængselbeslag ③, og træk hængselbeslaget af opad.

⚠ Risiko for at komme til skade, når den øverste dør tages af!
Hvis lejebolten ikke bliver siddende i det midterste hængselbeslag, men i den øverste dør, sidder den nederste dør ikke længere fast.
Sørg for, at lejebolten bliver siddende i det midterste hængselbeslag og i den nederste dør.

- Tag den øverste dør af, og stil den forsigtigt til side.

Den nederste dør tages af

⚠ Risiko for at komme til skade, når den nederste dør tages af.
Når lejebolten herefter fjernes fra den nederste dør, er døren ikke længere sikret.
Sørg for at holde den nederste dør godt fast.

- Luk den nederste dør.

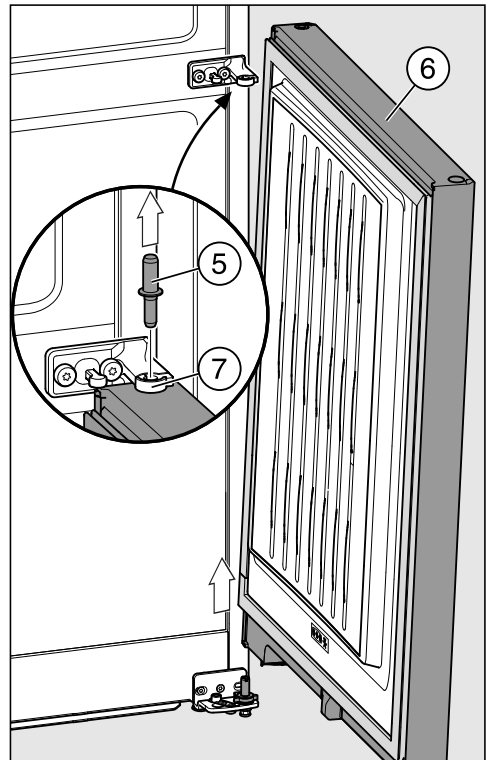

- Træk lejebolten ⑤ ud af lejebøsningen i den nederste dør ⑥.

Tip: Vær opmærksom på den grå plastkappe ⑦ på det midterste hængselbeslag. Den kan falde af, når døren tages af.

Installation

- Løft den nederste dør ⑥ af, og stil den forsigtigt til side.

Nederste hængselbeslag flyttes

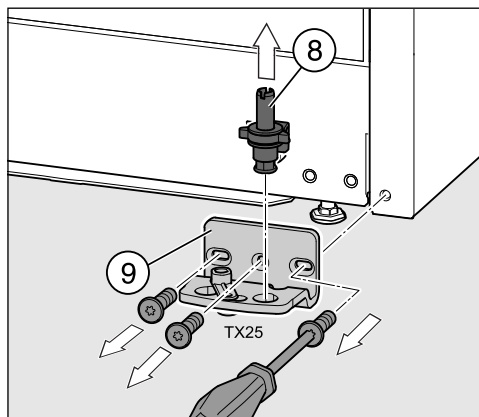

- Træk den komplette lejebolt ⑧ med skive og justerbart ben ud opad.
- Skru hængselbeslaget ⑨ af.

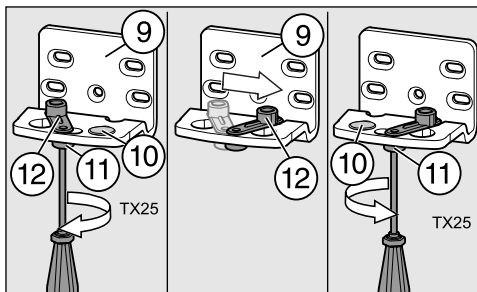

- Tag proppen ⑩ i hængselbeslaget af.
- Løsn skruen ⑪ på dørlukningshjælperen ⑫ på hængselbeslaget ⑨ lidt.
- Drej dørlukningshjælperen ⑫ 90° mod højre over i det overfor liggende hul i hængselbeslaget .
- Stram derefter skruen ⑪ igen.
- Sæt proppen ⑩ i det andet hul.

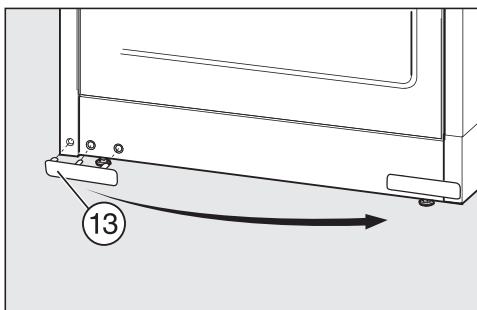

- Tag afdækningen ⑬ af, og sæt den på i modsatte side.

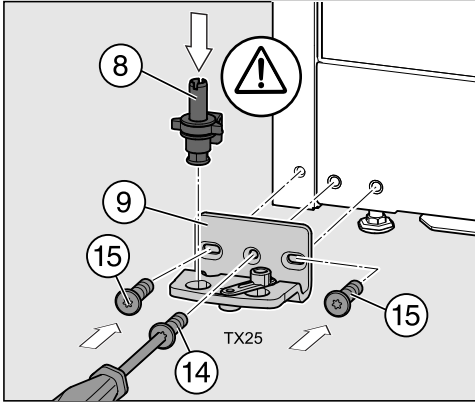

- Skru hængselbeslaget ⑨ på i modsatte side med skrue ⑮; brug kun de to yderste aflange huller. Den midterste skrue ⑭ skal ikke anvendes, da døren senere skal kunne justeres via de yderste aflange huller!

- Sæt hele lejebolten ⑧ med skive og justerbart ben i igen.

Vigtigt! Låsetappen i lejebolten skal igen pege bagud.

Midterste hængselbeslag flyttes

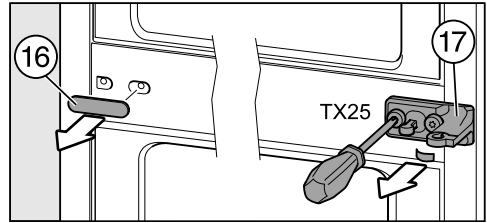

- Træk afdækningen ⑯ af.
- Skru lejebolten ⑰ med beskyttelsesfolien derunder af.

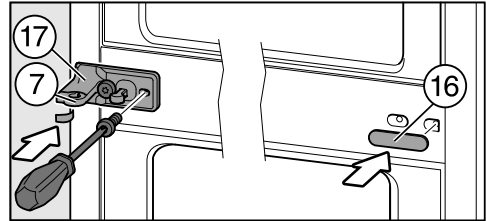

- Vend hængselbeslaget ⑰ 180°, og skru det på med beskyttelsesfolien i modsatte side.

Beskyttelsesfolien beskytter mod beskadigelser på køle-/fryseskabets kabinet.

- Vend den grå plastkappe ⑦ 180°, og sæt den på hængselbeslaget ⑰ igen.

Tip: Plastkappen ⑦ sidder således på den fremstikkende lejebøsning, at den omslutes nedefra og fra siden.

- Vend afdækningen ⑯ 180°, og sæt den på igen i modsatte side.

Installation

Køle-/fryseskabets døre forberedes

Tip: Læg den afmonterede dør på et egnet, stabilt underlag for at beskytte den mod beskadigelser. Anbring den med undersiden nedad.

Udfør nedenstående trin på begge døre.

Proppen i dørlejbøsningen flyttes

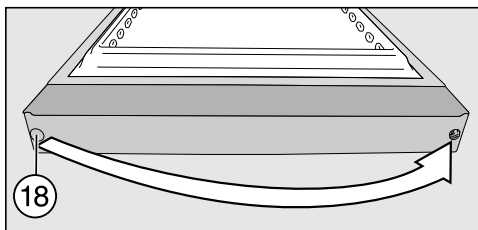

- Træk proppen ud af dørlejbøsningen (18), og sæt den igen i modsatte side.

Fjederklemme udskiftes

- Flyt fjederklemmen (19) (lukkeanordning) til modsatte side:

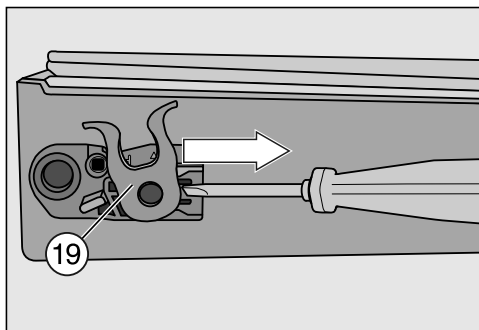

- Tryk låsetappen nedad, og skub fjederklemmen (19) til side ud af skinnen.

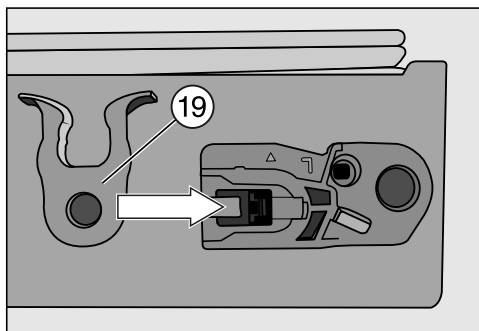

- Skub fjederklemmen (19) ind i skinnen i modsatte side, indtil det kan høres, at den går i hak.

Den nederste dør monteres

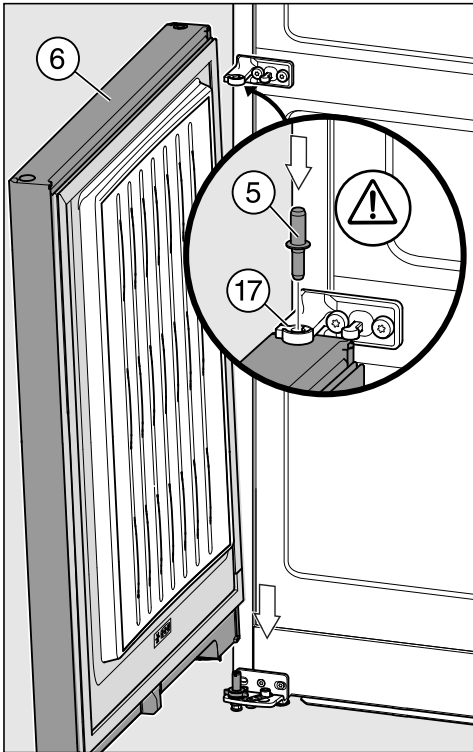

- Sæt døren ⑥ på den nederste lejebolt oppefra.
- Luk døren ⑥.
- Sæt den midterste lejebolt ⑤ ind i lejebøsningen gennem det midterste hængselbeslag ⑰.

Vigtigt! Vigtigt! Låsetappen i lejebolten skal igen pege bagud og føres i hængselbeslagets not.

Øverste dør monteres

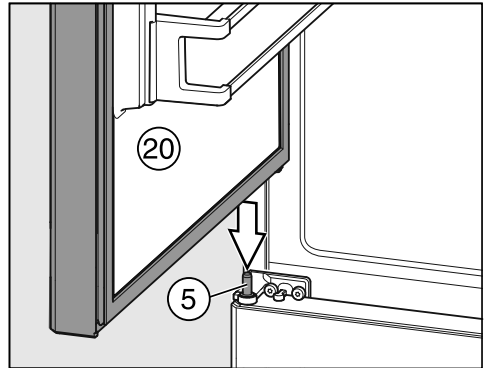

- Sæt den øverste dør ⑳ på den midterste lejebolt ⑤.
- Luk den øverste dør.

Installation

Øverste hængselbeslag monteres

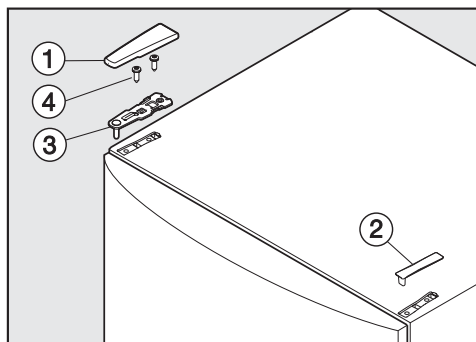

- Sæt hængselbeslaget ③ i i modsatte side, og fastgør det med skrue ④. Forskru evt. først hullerne, eller anvend en skruemaskine.
- Sæt afdækningerne ① og ② på i modsatte sider.
- Juster døren via de aflange huller i det nederste hængselbeslag. Stram derefter skrue ④.

Køle-/fryseskabets døre justeres

Dørene kan efterfølgende justeres.

For overskuelighedens skyld er døren ikke lukket på illustrationen nedenfor.

Den nederste dør justeres via de yderste aflange huller i det nederste hængselbeslag:

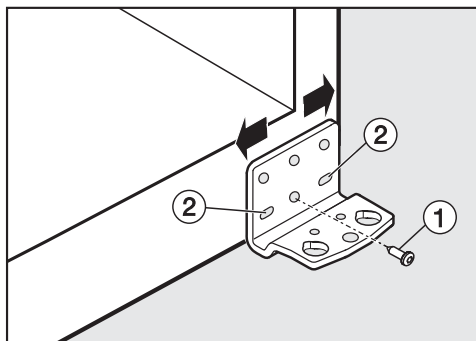

- Fjern den midterste skruer ① på hængselbeslaget.
- Skru de to yderste skrue ② lidt ud.
- Juster døren ved at forskyde hængselbeslaget mod venstre eller højre.
- Stram derefter skrue ②, og skru eventuelt den midterste skruer ① i igen, hvis det er muligt.

Den øverste dør justeres via de aflange huller i det midterste hængselbeslag:

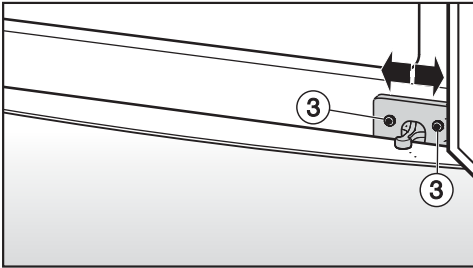

- Skru de to skruer ③ lidt ud.
- Juster døren ved at forskyde hængselbeslaget mod venstre eller højre.
- Stram derefter skruerne ③.

Eltilslutning

Køle-/fryseskabet leveres med et stik godkendt i EU, som dog ikke må anvendes i en dansk installation, da køle-/fryseskabet derved ikke jordforbindes iht. Stærkstrømsbekendtgørelsen. Udsiftning til dansk stik skal foretages af en uddannet fagmand. Alternativt kan der anvendes en adapter til overgang mellem Schuko-stikprop og dansk jordingsystem. En sådan kan købes ved henvendelse til vores kundecenter (kontaktinformation findes på omslaget).

Sikring: Min. 10 A.

Køle-/fryseskabet må kun tilsluttes et reglementeret installeret elnet. Den elektriske montering skal foretages i henhold til Stærkstrømsbekendtgørelsen af en uddannet fagmand.

Stikkontakten skal være let tilgængelig og skal så vidt muligt ikke være anbragt bag køle-/fryseskabet.

Hvis stikkontakten ikke længere er tilgængelig efter indbygningen, skal produktet kunne afbrydes på gruppeafbryderen. Ved gruppeafbryder forstås kontakt med en kontaktåbning på mindst 3 mm, herunder LS-kontakter, sikringer og relæer (EN 60335).

Netstikket og ledningen må ikke berøre køle-/fryseskabets bagside, da de ellers kan blive beskadiget af køle-/fryseskabets vibrationer. Dette kan forårsage kortslutning.

Heller ikke andre produkter bør tilsluttes ved hjælp af stikkontakter i området bag dette køle-/fryseskab.

Installation

Tilslutning må ikke ske ved hjælp af en forlængerledning, da en sådan ikke giver den fornødne sikkerhed (risiko for overophedning).

Køle-/fryseskabet må ikke tilsluttes en særskilt, lokal strømforsyning, fx **solarstrøm** med vekselretter.

Ellers kan det føre til sikkerhedsafbrydelse på grund af spidsbelastning, når køle-/fryseskabet tændes. Elektronikken kan blive beskadiget. Køle-/fryseskabet må heller ikke bruges i forbindelse med såkaldte **energisparestik**, da strømforsyningen til køle-/fryseskabet kan blive reduceret, og det derved kan blive for varmt.

Ledningen må kun udskiftes af en uddannet el-fagmand.

Skal ekstrabeskyttes, jf. Stærkstrømsbekendtgørelsen

Miele A/S
Erhvervsvej 2
2600 Glostrup
www.miele.dk

Kontakt: miele.dk/service

Miele & Cie. KG
Carl-Miele-Straße 29
33332 Gütersloh
Tyskland

KD 26022 ws, KD 26022 edo, KD 28032 ws, KD 28032 edo